

***SPECIAL FORCES
FUNCTIONAL LANGUAGE COURSE***

TAGALOG

**MODULE 4
ENGINEER
LESSONS 31 - 33**

**TAGALOG
DEPT**

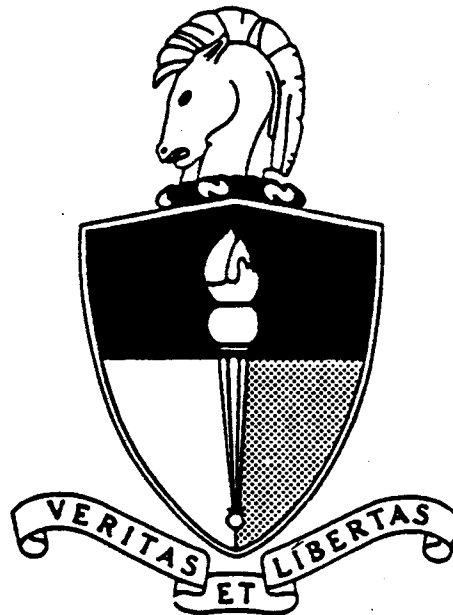

UNITED STATES ARMY JOHN F. KENNEDY SPECIAL WARFARE CENTER & SCHOOL

This publication is to be used primarily in support of instructing military personnel as part of the Defense Language Program (resident and nonresident). Inquiries concerning the use of materials, including requests for copies, should be addressed to:

Defense Language Institute
Foreign Language Center
Nonresident Training Division
Presidio of Monterey, CA 93944-5006

Topics in the areas of politics, international relations, mores, etc., which may be considered as controversial from some points of view, are sometimes included in the language instruction for DLIFLC students since military personnel may find themselves in positions where a clear understanding of conversations or written materials of this nature will be essential to their mission. The presence of controversial statements--whether real or apparent--in DLIFLC materials should not be construed as representing the opinions of the writers, the DLIFLC, or the Department of Defense.

Actual brand names and businesses are sometimes cited in DLIFLC instructional materials to provide instruction in pronunciations and meanings. The selection of such proprietary terms and names is based solely on their value for instruction in the language. It does not constitute endorsement of any product or commercial enterprise, nor is it intended to invite a comparison with other brand names and businesses not mentioned.

In DLIFLC publications, the words *he*, *him*, and/or *his* denote both masculine and feminine genders. This statement does not apply to translations of foreign language texts.

The DLIFLC may not have full rights to the materials it produces. Purchase by the customer does not constitute authorization for reproduction, resale, or showing for profit. Generally, products distributed by the DLIFLC may be used in any not-for-profit setting without prior approval from the DLIFLC.

TAGALOG LESSON 31
STUDENT TEXTBOOK

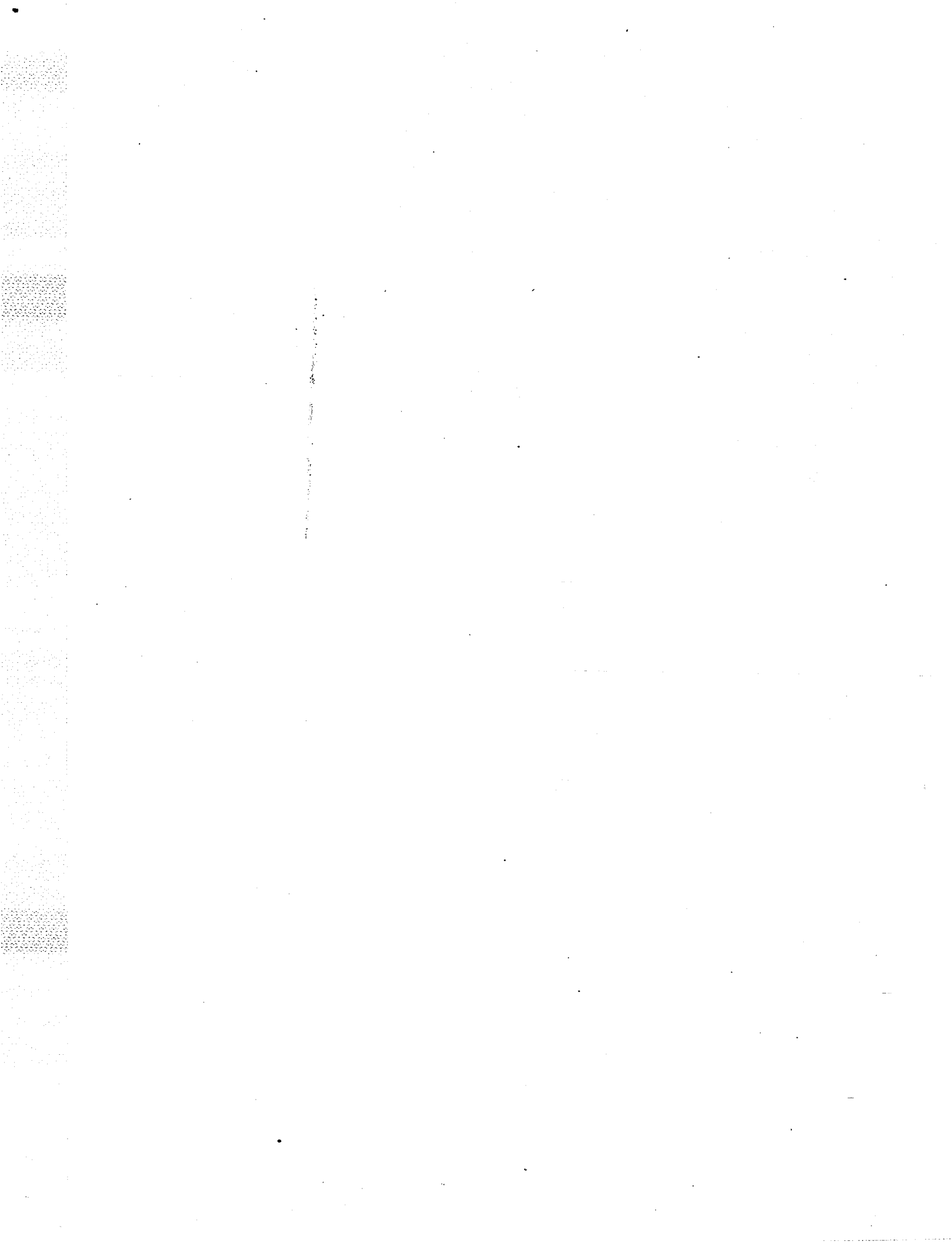

OBJECTIVES

By the end of this lesson, the student should be able to:

- Recognize aurally the Tagalog vocabulary associated with installing a booby trap and detecting and neutralizing a booby trap
- Present orally the Tagalog vocabulary associated with installing a booby trap and detecting and neutralizing a booby trap
- Issue instructions in Tagalog using the military instructional words related to the tasks
- Ask and respond to simple questions in Tagalog related to the tasks
- Employ verb forms correctly in sentences related to the tasks.

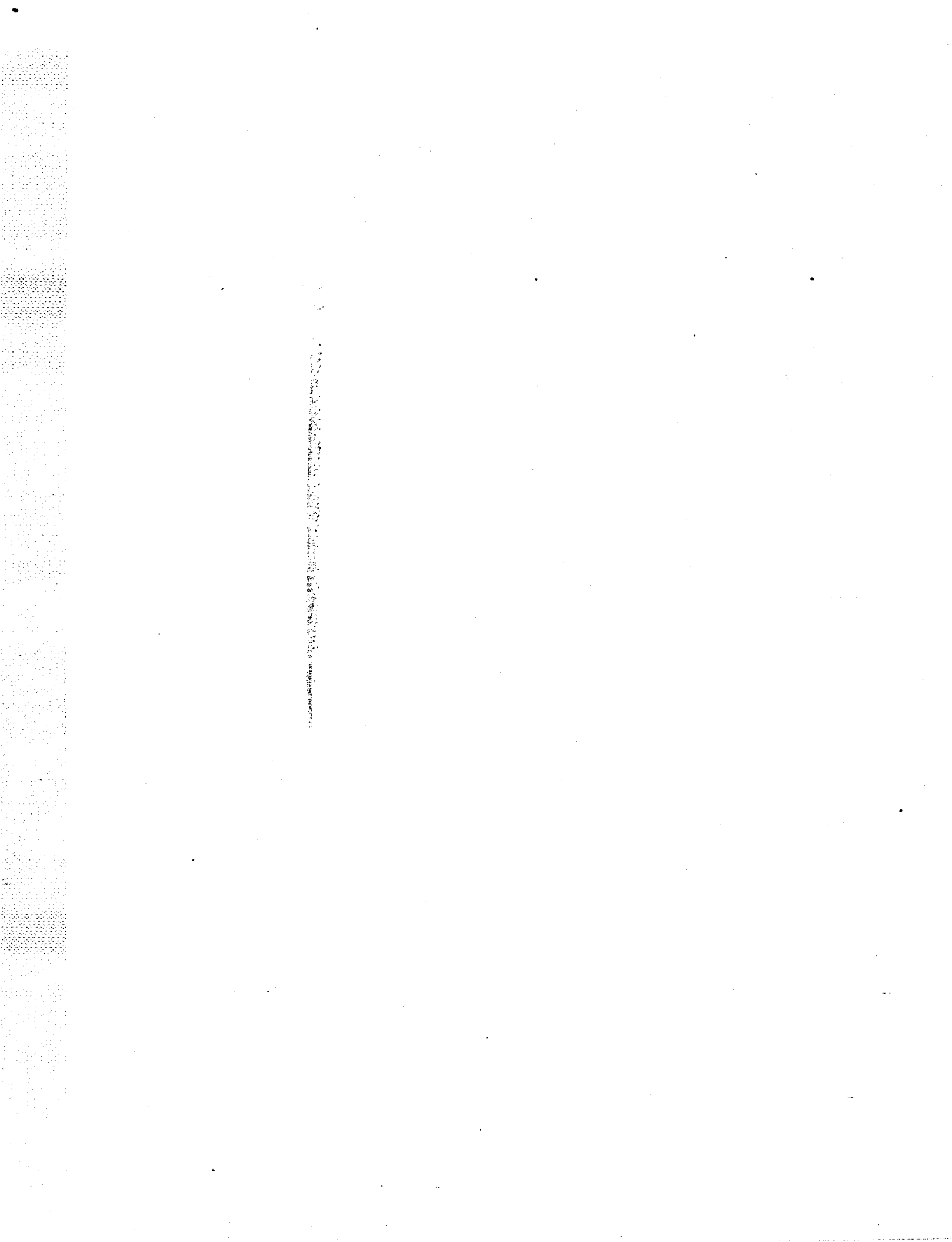

CORE TEXT AND TRANSLATION OF TASK

**TASK #1: INSTALL A BOOBY
TRAP**

Be careful. Always avoid injury.

You need:

Firing device (improvised or prefabricated)

Blasting caps

Charge (explosive).

Practice with inert materials several times; then, install the booby trap.

Procedure:

Determine the exact location (road, path, building, shelter).

Determine the type of firing device (pull type, pressure type, pull-release type, or multi-purpose type).

Determine the amount of explosive (two pounds of explosives for blast type).

Attach nails or pieces of metal for fragmentation-type booby trap.

TASK #1: Maginstala Ng Booby Trap

Magingát. Laging iwasan ang kapinsalaan.

Kailangan mo:

Kagamitáng pamputók (ginawâ lang o yarì na)

Mga kap na pansabog

Kargá (eksplosibo).

Magpraktis ng iláng beses sa pamamagitan ng mga materyales na hindi eksplosibo, pagkatapos, maginstala ng booby trap.

Pamamaraán:

Alamín ang eksaktong lugar (daán, landás, gusalì, kublihan).

Alamín ang uri ng kagamitáng pamputók (uring hinihila, uring may presyón, uring hila't bitiw, o uring ibá't ibáng paggamit).

Alamín ang bigat ng eksplosibo (dalawang libra ng mga eksplosibo para sa uring pangsabog).

Ilagay ang mga pakò o mga piraso ng metal para sa pag-pirápirasong booby trap.

Install the booby trap.

Maginstala ng booby trap.

Procedure:

Pamamaraán:

Anchor the booby trap securely.
Use nails, wire, rope, etc.

Ikabít ang booby trap nang matatag.
Gumamit ng mga pakò, alambre,
tali, at ibá pa.

Complete the firing chain of the
booby trap. The positive safety and
the locking safety must be secure in
the firing device. Crimp a
nonelectric cap base of the firing
device. Place the cap with the
firing device into the booby trap.

Kompletuhín ang sunod-sunod na
pansabog ng booby trap. Dapat
matatag sa kagamitáng pamputók
ang positibo at pansigurong waláng
panganib. I-krimp ang kap na
waláng koryente sa batayan ng
kagamitáng pamputók. Ilagáy ang
kap na may kagamitáng pamputók
sa loób ng booby trap.

Use trip wire with pull-type, pull-
release, or multi-purpose firing
device.

Gumamit ng alambreng pantalisod
sa urìng hinihila, hila't-bitiw o ibá't
ibáng paggamit ng kagamitáng
pamputók.

Conceal or camouflage the booby
trap. Outside: Use grass, dirt,
mud, or twigs. Inside: Conceal the
booby trap under the floor, behind
the door, behind a picture, etc.

Itago o i-camouflage ang booby
trap. Sa labás: Gumamit ng damo,
dumí, putik, o mga maliít na sangá.
Sa loób: Itagò ang booby trap sa
ilalim ng sahíg, sa likurán ng pintô,
sa likurán ng litrato, at ibá pa.

Then, arm the booby trap. If you
use a prefabricated firing device,
remove the locking safety and
remove the positive safety.

Pagkatapos, kargahán ang booby
trap. Kung gagamit ka ng yari na
kagamitáng pamputók, alisín ang
pansigurong waláng panganib at
alisín ang positibong waláng
panganib.

Remove everything. The booby
trap must not show.

Alisín ang lahat ng bagay. Dapat
hindí kita ang booby trap.

**TASK #2: DETECT AND
NEUTRALIZE A BOOBY TRAP**

**TASK #2: Tiktikán At Neutralisahín
Ang Booby Trap**

Warning:

Suspect a booby trap outdoors if you find a movable, valuable, or useful item (a spoon, rifle, pop can, hand grenade, etc.).

Babalâ:

Paghinalaan ang booby trap sa labás kung makahanap ka ng gumágalaw, mahalagá o magagamit na aytem (ang kutsara, riple, lata ng inumin, granada, at ibá pa)

Watch for:

Nonexplosive traps at ground level or above ground level

Hidden traps near wire, nails, cords, etc.

Disturbed ground (unusual marks and former camouflage)

Litter from explosive containers.

Magingat sa:

Mga trap na hindî eksplosibo sa pantáy-lupâ o sa ibabaw ng lupâ

Mga trap na nakatago na malapit sa alambre, mga pakò, mga kordón, at ibá pa

Lupang naabala (mga di-karaniwang tanda at dating camouflage)

Kalat mulâ sa mga lalagyán ng eksplosibo.

Search before you:

Lift a stone

Move a low hanging limb

Walk around machinery and abandoned vehicles.

Maghanáp bago ka:

Bumuhat ng bato

Gumalaw ng mababang nakabiting sangá

Lumakad sa paligid ng makinerya at mga iniwanang sasakyán.

Probe to locate firing devices. Look carefully if there are trip wires.

Manundol para mahanap ang mga kagamitáng pamputók. Tingnáng maingát kung mayroong mga alambreng pantalisod.

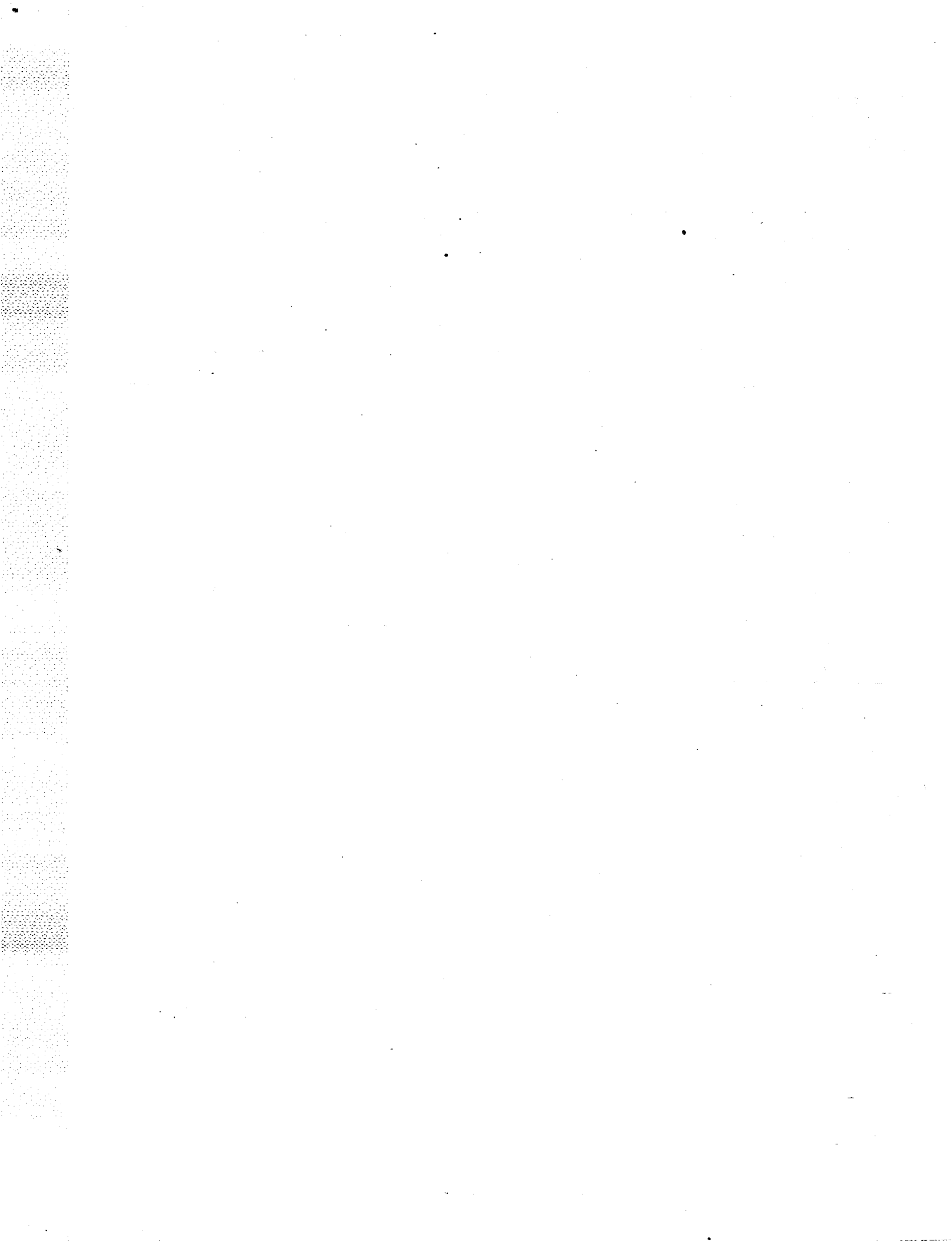

HOMEWORK

Listen to the tape.

Install a Booby Trap

maginstala

Maginstala ng Booby Trap

VOCABULARY #1

Listen to the tape.

Be careful. Always avoid injury.
You need: Firing device (improvised or prefabricated);
Blasting caps; Charge (explosive).

Magingat.

laging

iwasan

kapinsalaan

Laging iwasan ang kapinsalaan.

kailangan mo:

kagamitan

kagamitang pamputok

ginawa lang

o yari na
ginawa lang o yari na
kagamitang pamputok (ginawa lang o yari na)
mga kap na pansabog
karga
eksplosibo
karga (eksplosibo)

Kailangan mo: kagamitang pamputok (ginawa lang o yari na), mga kap na pansabog, karga (eksplosibo).

VOCABULARY #2

Listen to the tape.

Practice with inert materials several times;
then, install the booby trap.

magpraktis
mga materyales
na hindi eksplosibo
ng mga materyales na hindi eksplosibo
magpraktis ng mga materyales na hindi eksplosibo
ilang
ilang beses
pagkatapos maginstala

pagkatapos maginstala ng booby trap

Magpraktis ng ilang beses sa pamamagitan ng mgamateryales na hindi eksplosibo, pagkatapos, maginstalang booby trap.

EXERCISE #1

Listen to the instructions on the tape.

a. Mag-ingat

Always avoid

Be careful

Avoid injury

b. Kapinsalaan

Injury

Device

Charge

c. Ginawa lang

Prefabricated

Charge

Improvised

d. Yari na

Prefabricated

Improvised

Charge

e. Magpraktis

Avoid

Practice

Install

f. Materyales na hindi eksplosibo

Booby trap

Inert materials

Blasting caps

g. Ilang

Times

Then

Several

VOCABULARY #3

Listen to the tape.

Procedure: Determine the exact location (road,
path, building, shelter).

Pamamaraan:

alaman

eksakto

eksaktong lugar

alaman ang eksaktong lugar

daan

landas

gusali

kublihan

daan, landas, gusali, kublihan

Alamin ang eksaktong lugar (daan, landas, gusali, kublihan).

VOCABULARY #4

Listen to the tape.

Determine the type of firing device (pull type,
pressure type, pull-release type, or multi-purpose type).

alaman ang uri

ng kagamitang pamputok

alamin ang uri ng kagamitang pamputok

uring hinihila

uring may presyon

uring hila't bitiw

uring iba't ibang paggamit

uring hinihila, uring may presyon, uring hila't bitiw, o uring iba't ibang
paggamit

Alamin ang uri ng kagamitang pamputok (uring hinihila, uring may presyon,
uring hila't bitiw, o uring iba't ibang paggamit).

VOCABULARY #5

Listen to the tape.

Determine the amount of explosive (two pounds of explosives for
blast type).

alamin ang bigat

alamin ang bigat ng eksplosibo

dalawang libra

ng mga eksplosibo

dalawang libra ng mga eksplosibo

pangsabog

uring pangsabog

para sa uring pangsabog

dalawang libra ng mga eksplosibo para sa uring pangsabog

Alamin ang bigat ng eksplosibo (dalawang libra ng mga eksplosibo para sa uring pangsabog).

VOCABULARY #6

Listen to the tape.

Attach nails or pieces of metal for fragmentation-type booby trap.

ilagay

ang mga pako

mga piraso

o mga piraso ng metal

ilagay ang mga pako o mga piraso ng metal

para sa

pag-pirapirasong

para sa pag-pirapirasong booby trap

Ilagay ang mga pako o mga piraso ng metal para sa pag-pirapirasong booby trap.

EXERCISE #2

Complete the Tagalog sentences below by writing the Tagalog equivalents for the English words in parentheses on the lines provided. Choose your answers from the list at the bottom of the exercise.

a. Alamin ang _____ lugar (daan, _____,
(exact) (path)
_____, _____).
(building) (shelter)

b. Alamin ang uri ng kagamitang pamputok (_____,
(pull type)
_____, _____ °
(pressure type) (pull release type)
_____).
(multi-purpose type)

Word List

gusali
uring hila't bitiw
landas
uring hinihila
eksaktong
uring iba't ibang paggamit
uring may presyon
kublihan

(Now turn on your tape again.)

EXERCISE #3

Listen to the instructions on the tape.

<u>Tagalog</u>	<u>English</u>
a. Pangsabog	_____ Pounds
b. Mga pako	_____ Nails
c. Pag-pirapirasong	_____ Fragmentation type
d. Mga piraso	_____ Blast type
e. Libra	_____ Pieces

VOCABULARY 7

Listen to the tape.

Install the booby trap.
Procedure: Anchor the booby trap securely.
Use nails, wire, rope, etc.

Maginstala ng booby trap.

Pamamaraan:

ikabit

ikabit ang booby trap

nang matatag

Ikabit ang booby trap nang matatag.

gumamit

ng mga pako

alambre

tali

at iba pa.

Gumamit ng mga pako, alambre, tali, at iba pa.

VOCABULARY #8

Listen to the tape.

Complete the firing chain of the booby trap.
The positive safety and the locking safety must be secure in the
firing device.

kompletuhin

sunod-sunod

ang sunod-sunod na pansabog

ng booby trap

Kompletuhin ang sunod-sunod na pansabog ng booby trap.

dapat matatag

sa kagamitang pamputok

positibo

walang panganib

pansiguro

pansigurong walang panganib

ang positibo at pansigurong walang panganib

dapat matatag sa kagamitang pamputok

Dapat matatag sa kagamitang pamputok ang positibo at pansigurong walang panganib.

VOCABULARY #9

Listen to the tape.

Crimp a nonelectric cap base of the firing device.
Place the cap with the firing device into the booby trap.

I-krimp

kap na batayan

ang kap na walang koryente sa batayan

i-krimp ang kap na walang koryente sa batayan

ng kagamitang pamputok

I-krimp ang kap na walang koryente sa batayan ng kagamitang pamputok.

kap

ilagay ang kap

na may kagamitang pamputok

sa loob ng booby trap

Ilagay ang kap na may kagamitang pamputok sa loob ng booby trap.

EXERCISE #4

Listen to the instructions on the tape.

- _____ Rope
- _____ Crimp
- _____ Cap base
- _____ Be secure
- _____ Anchor
- _____ Firing chain

VOCABULARY #10

Listen to the tape.

Use trip wire with pull-type, pull-release, or multi-purpose firing device.
Conceal or camouflage the booby trap. Outside: Use grass, dirt, mud, or twigs. Inside: Conceal under the floor, behind the door, behind a picture, etc.

gumamit

ng alambreng pantalisod

sa uring hinihila

hila't bitiw

iba't ibang paggamit

iba't ibang paggamit ng kagamitang pamputok

Gumamit ng alambreng pantalisod sa uring hinihila, hila't-bitiw o iba't ibang paggamit ng kagamitang pamputok.

itago

o-camouflage

Itago o i-camouflage ang booby trap.

sa labas

damo

dumi

putik

mga maliit na sanga

Sa labas: Gumamit ng damo, dumi, putik o mga maliit na sanga.

sa loob

sahig

sa ilalim ng sahig

itago ang booby trap sa ilalim ng sahig

pinto

sa likuran ng pinto

litrato

sa likuran ng litrato

at iba pa

Sa loob: Itago ang booby trap sa ilalim ng sahig, sa likuran ng pinto, sa likuran ng litrato, at iba pa.

VOCABULARY #11

Listen to the tape.

Then, arm the booby trap.
If you use a prefabricated firing device, remove the locking safety
and remove the positive safety.
Remove everything. The booby trap must not show.

pagkatapos

kargahan

Pagkatapos, kargahan ang booby trap

gagamit

kung gagamit ka

yari na

ng yari na kagamitang pamputok

kung gagamit ka ng yari na kagamitang pamputok

ang pansigurong walang panganib

alisin ang pansigurong walang panganib

ang positibong walang panganib

alisin ang pansigurong walang panganib at alisin ang positibong walang panganib

Kung gagamit ka ng yari na kagamitang pamputok, alisin ang pansigurong walang
panganib at alisin ang positibong walang panganib.

ang lahat ng bagay

Alisin ang lahat ng bagay.

dapat hindi kita

Dapat hindi kita ang booby trap.

EXERCISE #5

Listen to the instructions on the tape.

<u>Tagalog</u>	<u>English</u>
a. Alambreng pantalisod	_____
b. Itago	_____
c. Putik	_____
d. Sa labas	_____
e. Damo	_____
f. Mga maliit na sanga	_____

Word List

Outside
Trip wire
Twigs
Conceal
Grass
Mud

EXERCISE #6

Stop the tape to do this exercise. Using the English cues to help you, fill in the blanks below with the correct terms in Tagalog. Then, listen to the answers on the tape.

1. Pagkatapos, _____ ang booby trap.
(arm)
2. Align ang _____.
(everything)
3. _____ ang booby trap.
(Must not show)
4. Itago ang booby trap _____ ng sahig, sa likuran ng
(under)
_____, sa likuran ng _____, at iba pa.
(door) (picture)

EXERCISE #7 - CUMULATIVE

Listed below are seven English sentences from Task #1. The Tagalog equivalent of each English sentence is started for you. Complete each Tagalog sentence in the space provided. Be prepared to discuss your answers in class.

- a. Determine the type of firing device (pull type, pull-release type, or multi-purpose type).

Alamin ang uri ng kagamitang pamputok (uring hinihila, uring may presyon, uring hila't bitiw, _____).

- b. Attach nails or pieces of metal for fragmentation-type booby trap.

Ilagay ang mga pako o mga piraso ng metal _____
_____.

- c. Under the floor, behind the door, behind a picture, etc. Sa loob: Itago ang booby trap sa ilalim ng sahig, sa likuran ng pinto, sa likuran _____, _____ at iba pa.

- d. Determine the amount of explosive (two pounds of explosives for blast type).

Alamin ang bigat ng eksplosibo (dalawang libra ng mga eksplosibo _____
_____).

- e. Anchor the booby trap securely.

Ikabit ang booby trap _____.

- f. Outside: Use grass, dirt, mud, or twigs.

Sa labas: Gumamit ng damo, dumi, putik, _____.

- g. Determine the exact location (road, path, building, shelter).

Alamin ang eksaktong lugar (daan, _____,
_____, _____).

EXERCISE #8 - CUMULATIVE

Listen to the instructions on the tape.

Step #1

_____ ng booby trap.

_____ mga kap na pansabog, karga (eksplosibo).

_____ ginawa lang o yari na.

_____ i-krimp ang kap na walang koryente sa batayan.

_____ o iba't ibang paggamit ng kagamitang pamputok.

_____ ng kagamitang pamputok.

_____ i-camouflage ang booby trap.

_____ gumamit ng alambreng pantalisod sa uring hinihila, hila't bitiw.

_____ kompletuhin ang sunod-sunod na pansabog.

_____ Itago o.

_____ kailangan mo: kagamitang pamputok.

Step #2

a. Use trip wire with pull-type, pull-release, or multi-purpose firing device.

b. You need: firing device (improvised or prefabricated), blasting caps, charge (explosive).

c. Crimp a nonelectric cap base of the firing device.

d. Conceal or camouflage the booby trap.

e. Complete the firing chain of the booby trap.

EXERCISE #9 - CUMULATIVE

In each box below are jumbled Tagalog words that can be used to form sentences from Task #1. Choose words from each group to form several Tagalog sentences from the task. Be prepared to read your sentences and give their English meanings in class.

a.

Pagkatapos	ang booby trap	ang kapinsalaan
Laging	kargahan	
Magingat	ng bagay	iwasan
alisin	ang lahat	

English: Be careful. Always avoid injury.

Tagalog: _____.

English: Then, arm the booby trap.

Tagalog: _____.

English: Remove everything.

Tagalog: _____.

b.

alambre	na hindi	maginstala	gumamit
ng mga pako	at iba pa	install	inert
sa pamamagitan	magpraktis	ng ilang beses	tali
ng mga materyales	eksplosibo	pagkatapos	
ng booby trap			

English: Use nails, wire, rope, etc.

Tagalog: _____

English: Practice with inert materials several times; then, install the booby trap.

Tagalog: _____

Listen to the tape.

Detect and Neutralize a Booby Trap

tiktikan

neutralisahin.

tiktikan at neutralisahin

Tiktikan at neutralisahin ang booby trap

VOCABULARY #12

Listen to the tape.

Warning: Suspect a booby trap outdoors if you find a movable, valuable, or useful item (a spoon, rifle, pop can, hand grenade, etc.).

Babala:

paghinalaan

sa labas

paghinalaan ang booby trap sa labas

makahanap

kung makahanap ka

ng gumagalaw

mahalaga

magagamit

ng gumagalaw, mahalaga, o magagamit na aytem

kung makahanap ka ng gumagalaw, mahalaga o magagamit na aytem

paghinalaan ang booby trap sa labas kung makahanap ka ng gumagalaw, mahalaga
o magagamit na aytem

ang kutsara

riple

lata ng inumin

granada

at iba pa

Ang kutsara, riple, lata ng inumin, granada at iba pa

Babala: Paghinalaan ang booby trap sa labas kung makahanap ka ng gumagalaw,
mahalaga o magagamit na aytem (ang kutsara, riple, lata ng inumin, granada, at
iba pa).

EXERCISE #10

Listen to the instructions on the tape.

Step #1

- a. Paghinalaan
 - h. lata ng inumin ___ spoon
 - ___ find
 - ___ useful item
 - b. Sa labas
 - g. Granada ___ suspect
 - ___ valuable
 - ___ outdoors
 - f. Kutsara ___ pop can
 - ___ hand grenade
- d. Mahalaga
- e. Magagamit na aytem

Step #2

<u>Tagalog</u>	<u>English</u>
a. _____	_____
b. _____	_____
c. _____	_____
d. _____	_____
e. _____	_____
f. _____	_____
g. _____	_____
h. _____	_____

VOCABULARY #13

Listen to the tape.

Watch for:
Nonexplosive traps at ground level or above ground level.

magingat sa:

mga trap

hindi eksplosibo

mga trap na hindi eksplosibo

sa pantay lupa

mga trap na hindi eksplosibo sa pantay-lupa

o sa ibabaw ng lupa

Mga trap na hindi eksplosibo sa pantay-lupa o sa ibabaw ng lupa

Magingat sa: Mga trap na hindi eksplosibo sa pantay-lupa o sa ibabaw ng lupa.

VOCABULARY #14

Listen to the tape.

Hidden traps near wire, nails, cords, etc.
Disturbed ground (unusual marks and former camouflage)
Litter from explosive containers.

nakatago

mga trap na nakatago

na malapit sa

na malapit sa alambre

mga pako

mga kordon

at iba pa

Mga trap na nakatago na malapit sa alambre, mga pako, mga kordon, at iba pa.

naabala

lupang naabala

di-karaniwang

tanda

mga di-karaniwang tanda

dating

at dating camouflage

mga di-karaniwang tanda at dating camouflage

Lupang naabala (mga di-karaniwang tanda at dating camouflage).

kalat

mga lalagyan

sa mga lalagyan ng eksplosibo

kalat mula sa mga lalagyan ng eksplosibo

Lupang naabala (mga di-karaniwang tanda at dating camouflage); kalat mula sa mga lalagyan ng eksplosibo.

EXERCISE #11

Listen to the instructions on the tape.

- _____ Cords
- _____ Hidden
- _____ At ground level
- _____ Near
- _____ Traps
- _____ Nonexplosive

EXERCISE #12

Listen to the instructions on the tape.

	Camouflage	Litter	Disturbed	Former	Containers	Unusual
a.	_____	_____	_____	_____	_____	_____
b.	_____	_____	_____	_____	_____	_____
c.	_____	_____	_____	_____	_____	_____
d.	_____	_____	_____	_____	_____	_____
e.	_____	_____	_____	_____	_____	_____
f.	_____	_____	_____	_____	_____	_____

VOCABULARY #15

Listen to the tape.

Search before you:
Lift a stone
Move a low hanging limb
Walk around machinery and abandoned vehicles.

maghanap

bago ka

Bago ka maghanap:

bumuhat

ng bato

bumuhat ng bato

gumalaw

mababang nakabiting

sanga

ng mababang nakabiting sanga

gumalaw ng mababang nakabiting sanga

Bago ka maghanap: Bumuhat ng bato; Gumalaw ng mababang nakabiting sanga.

lumakad

sa paligid

makinerya

lumakad sa paligid ng makinerya

iniwanang

sasakyan

at mga iniwanang sasakyan

Lumakad sa paligid ng makinerya at mga iniwanang sasakyan.

VOCABULARY #16

Listen to the tape.

Probe to locate firing devices. Look carefully if there are trip wires.

manundol

para mahanap

mga kagamitang pamputok

Manundol para mahanap ang mga kagamitang pamputok.

maingat

tingnang maingat

mga alambreng pantalisod

kung mayroong mga alambreng pantalisod

Tingnang maingat kung mayroong mga alambreng pantalisod.

EXERCISE #13

Stop the tape to do this exercise.

Complete the Tagalog sentences below by writing the Tagalog equivalents for the English words in parentheses on the lines provided. Choose your answers from the list at the bottom of the exercise. When you finish, listen to the answers on the tape.

a. _____ ng _____. Gumalaw ng
(lift) (stone)

_____ .
(low hanging) (limb)

b. Lumakad sa paligid ng _____ at mga
(machinery)

_____ .
(abandoned) (vehicles)

Word List

Sanga
Bato
Sasakyan
Makinerya
Bumuhat
Iniwanang
Mababang nakabiting

EXERCISE #14

Listen to the instructions on the tape.

Tagalog

English

- a. Manundol
- b. Mahanap
- c. Maingat
- d. Tingnan

Word List

To locate
Carefully
Probe
Look

EXERCISE #15 - CUMULATIVE

Written below are several Tagalog sentences from Task #2. Fill in the blanks in the sentences or phrases using the English cues to help you.

1. _____ kung mayroong mga alambreng pantalisod.
(*Look carefully*)
2. Lumakad sa paligid ng _____
(*machinery and abandoned vehicles*)
3. _____ ang mga kagamitang pamputok.
(*Probe to locate*)
4. Paghinalaan ang booby trap sa labas kung makahanap ka ng gumagalaw,
_____ (ang kutsara, riple, lata ng
(*valuable or useful item*)
inumun, granada, at iba pa).
5. Magingat sa: _____ sa pantay-lupa o sa
ibabaw ng lupa, mga trap na nakatago na malapit sa alambre; mga pako,
mga kordón, at iba pa; lupang naabala (_____
(*unusual marks and former*
_____); Kalat mula sa mga lalagyan ng eksplosibo.
(*camouflage*)

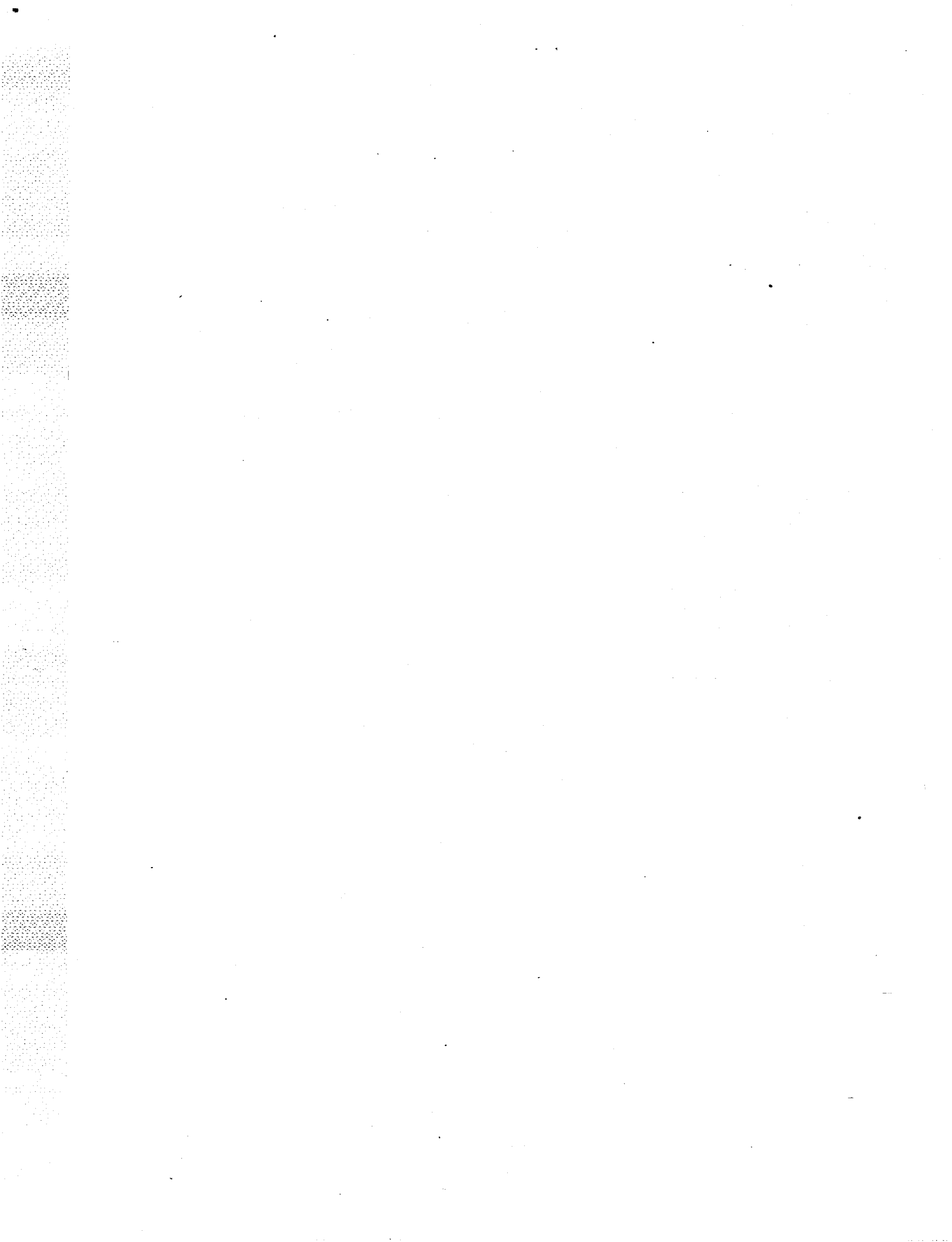

NOTES

The Pronouns ka and mo

The words **ka** and **mo** are equivalent to the English word "you."

We use **ka** when the pronoun "you" is the focus or emphasis of the sentence. An example:

Maghanap bago **ka** bumukut ng bato
search before you lift a stone

Here the emphasis of the sentence is "you."

We use **mo** when "you" is not the focus or emphasis of the sentence. An example:

kailangan **mo** mga kap na pansabog.
you need blasting caps.

Here the emphasis of the sentence is not "you."

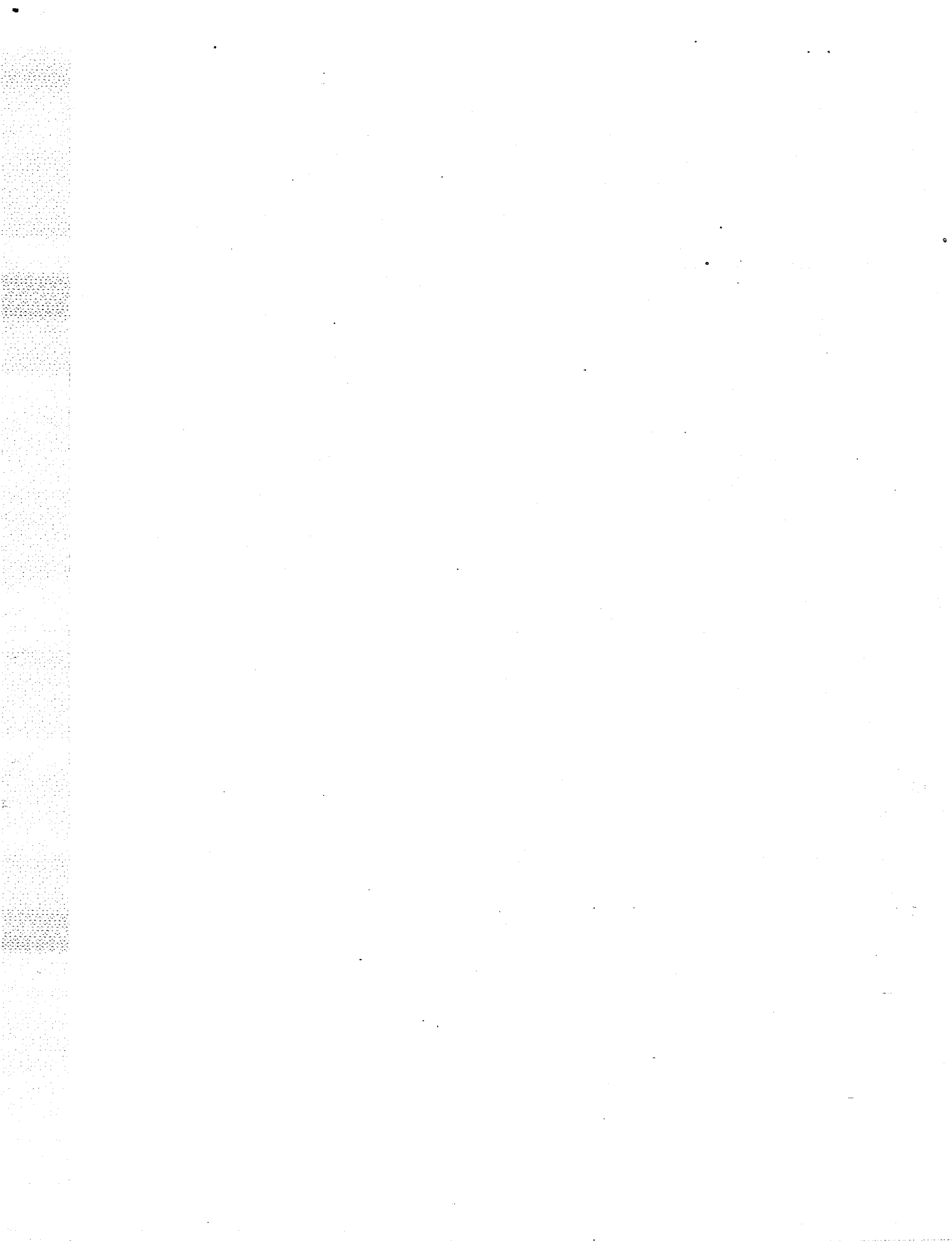

CLASSROOM PRACTICE



EXERCISE #1

Listen to the instructions on the tape.

Column A

Column B

- | | | |
|-----------------------------------------------------------------------------------|-------|--------------------------------------------------------------------------------------|
| a. Alamin ang eksaktong lugar | _____ | mga kap na pansabog, karga (eksplosibo). |
| b. Kailangan mo: Kagamitang pamputok (ginawa lang o yari na) | _____ | para sa pag-pirapirasong booby trap. |
| c. Alamin ang bigat ng eksplosibo | _____ | pagkatapos, mag-instala ng booby trap. |
| d. Ilagay ang mga pako o mga piraso ng metal | _____ | uring hinihila, uring may presyon, uring hila't bitiw, o uring iba't ibang paggamit. |
| e. Alamin ang uri ng kagamitang pamputok | _____ | daan, landas, gusali kublihan. |
| f. Magpraktis ng ilang beses sa pamamagitan ng mga materyales na hindi eksplosibo | _____ | dalawang libra ng mga eksplosibo para sa uring pangsabog. |

EXERCISE #2

Look at the list of Tagalog steps below. Each step is part of a procedure you have learned about in this lesson. The steps are out of order. Number them in the correct order. Be prepared to read the steps aloud.

- _____ a. Itago o i-camouflage ang booby trap. Sa labas: Gumamit ng damo, dumi, putik, o mga maliit na sanga. Sa loob: Itaga ang booby trap sa ilalim ng sahig, sa likuran ng pinton, sa likuran ng litrato, at iba pa.
- _____ b. Alisin ang lahat ng bagay. Dapat hindi kita ang booby trap.
- _____ c. Ikabit ang booby trap nang matatag. Gumamit ng mga pako, alambre, tali, at iba pa.
- _____ d. Pagkatapos, kargahan ang booby trap. Kung gagamit ka ng yari na kagamitang pamputok, alisin ang pansigurong walang panganib at alisin ang positibong walang panganib.
- _____ e. Kompletuhin ang sunod-sunod na pansabog ng booby trap. Dapat matatag sa kagamitang pamputok ang positibo at pansigurong walang panganib. I-krimp ang kap na walang koryente sa batayan ng kagamitang pamputok. Ilagay ang kap na may kagamitang pamputok sa loob ng booby trap.
- _____ f. Gumamit ng alambreng pantalisod sa uring hinihila, hila't-bitiw o iba't ibang paggamit ng kagamitang pamputok.

EXERCISE #3

Listed below are five Tagalog phrases and sentences from Task #2. Each is missing a word or short phrase. Fill in the blanks with the correct Tagalog words. Be prepared to read aloud the complete Tagalog phrases and sentences and to give their English meanings.

- a. Manundol para mahanap ang mga _____
_____.
- b. Bumuhat ng bato; gumalaw ng mababang
_____ sanga.
- c. Mga trap na _____ na malapit sa
alambre, mga pako, mga kordon, at iba pa.
- d. Ang kutsara, riple, lata ng inuman, _____,
at iba pa.
- e. Lupang _____ (mga di-karaniwang
tanda at dating camouflage).

EXERCISE #4

Look at the groups of Tagalog words below. Each group contains, in jumbled order, the Tagalog words of one of the sentences from Task #3. Write each Tagalog sentence and its English equivalent on the lines provided.

- a. mga // kung // maingat // alambreng pantalisod// tingnang // mayroong

Tagalog: _____

English: _____

- b. o // hindi eksplosibo // sa // pantay // Magingat // ibabaw // mga trap // lupa // na // ng lupa

Tagalog: _____

English: _____

- c. makinerya // ka // at // bago // lumakad // sasakyan // maghanap// sa paligid // iniwanang // ng // mga

Tagalog: _____

English: _____

d. mahalaga // ang booby trap // aytem // magagamit // sa labas
// babala // o // kung // paghinalaan // makahanap // ng
gumagalaw // ka // na

Tagalog: _____

English: _____

SPEAKING PRACTICE

Question/Answer Session

Task #1: Maginstala ng Booby Trap

1. Ano ang dapat laging iwasan dito sa task?
2. Anong tatlong aytem ang kailangan mo?
3. Sa pamamagitan ng ano ang dapat mong ipraktis?
4. Ano ang apat na aytem na magsisilbi bilang uring pang lugar?
5. Ano ang apat na kagamitang pamputok na sinaklaw ng liksiyong to?
6. Kagaano kabigat na eksplosibo ang kailangan para sa uring pangsabog?
7. Ano ang dapat mong gawin sa mga pako o mga piraso ng metal?
8. Ano ang dapat mong ilagay sa booby trap para sa pag-pirapiraso?
9. Sa pamamagitan ng ano ang dapat ikabit sa booby trap?
10. Pag-kinumpleto ang sunod-sunod na pansabog ng booby trap, ano ang dapat na matatag sa kagamitang pamputok?
11. Ano ang I-kikrimp mo?
12. Ano ang ilalagay sa loob na booby trap?
13. Ano ang mga uri ng kagamitang pamputok na magagamit mo na mayroong alambreng pantalisod?
14. Paano mo maitatago ang booby trap?
15. Kung gagamit ka ng yari na kagamitang pamputok, ano ang iyong aalisin?
16. Bakit mo aalisin ang lahat ng bagay sa paligid ng booby trap?

Task #2: Tiktikan at Neutralisahin ang Booby Trap

17. Ano ang dapat paghinalaan ang booby trap sa labas?
18. Ano ang apat na aytem na dapat pagingatan?

19. Bago ka maghanag sa lawak, ano ang tatlong bagay na dapat gawin?
20. Bakit mo mamanundol ang lawak?
21. Ano ang dapat mong tingnang maingat?

Task #1: Install a Booby Trap

1. What you should always avoid in this task?
2. What three items do you need?
3. With what should you practice?
4. What four items can serve as location types?
5. What four firing devices are covered in this lesson?
6. How much explosive is needed for blast type?
7. What should you do with nails or pieces of metal?
8. What should you attach for fragmentation-type booby trap?
9. With what do you anchor a booby trap?
10. When you complete the firing chain of the booby trap, what must be secure in the firing device?
11. What do you crimp?
12. What do you place in the booby trap?
13. What types of firing devices do you use with the trip wire?
14. How do you conceal the booby trap?
15. If you use a prefabricated firing device, what do you remove?
16. Why do you remove everything around the booby trap?

Task #2: Detect and Neutralize a Booby Trap

17. When should you suspect a booby trap outdoors?
18. What four items should you watch for?
19. Before you search the area, what three things should you do?
20. Why do you probe the area?
21. What should you carefully look for?

GLOSSARY**English**

a
abandoned
above
always
amount (weight)
anchor (I)
and
arm
around
at
attach
avoid (I)
base
before
behind
blast
blast type
blasting caps
booby trap
building
camouflage
camouflage (I)
cap
cap base
careful (be careful) (I)
carefully
caution
chain
charge
complete
conceal
containers
cords
crimp (I)
detect

Tagalog

ang, ng
iniwanan
sa ibabaw
lagi, laging
bigat
ikabit
at
kargahan
sa paligid
sa
ikabit
iwasan
batayan
bago
sa likuran
pansabog
uring pansabog
mga kap na pansabog
booby trap
gusali
camouflage
i-camouflage
kap
kap sa batayan
magingat
maingat
babala
sunod-sunod
karga
kompletuhin
itago
mga lalagyan
mga kordon
i-krimp
tiktik

determine
device
devices
dirt
disturbed
door
etc.
everything
exact
explosive
explosive containers
explosives
find
firing (adj)
firing chain
firing device
firing devices
floor
for
former
fragmentation
from
grass
ground (adj)
ground (n)
hand grenade
hanging
hidden
if
improvised
in
inert
injury
inside
install
(to) install
into
item
level
lift

alamin
kagamitan, kagamitang
mga kagamitan
dumi
naabala
pinto
at iba pa
lahat ng bagay
eksakto
eksplosibo
mga lalagyan ng eksplosibo
mga eksplosibo
makahanap
pamputok
sunod-sunod na pansabog
kagamitang pamputok
mga kagamitang pamutok
sahig
para sa
dati, dating
pag-pirapiraso
mula sa
damo
lupang
lupa
granada
nakabitin
nakatago
kung
ginawa lang
sa
hindi eksplosibo
kapinsalaan
sa loob
maginstala
para maginstala
sa loob
aytem
pantay
bumuhat

limb	sanga
litter	kalat
(to) locate	para mahanap
location	lugar
locking safeties	mga pansigurong walang panganib
locking safety	pansigurong walang panganib
look (I)	tingnan
low	mababa, mababang
machinery	makinerya
marks	mga tanda
materials	mga materyales
metal	metal
move	gumalaw
moveable	gumagalaw
mud	putik
multi-purpose	iba't ibang paggamit
multi-purpose type	uring iba't ibang paggamit
must	dapat
must be	dapat
must not show	dapat hindi kita
nails	mga pako
near	malapit sa
need	kailangan
neutralize	neutralisahin
nonelectric	walang koryente
non-explosive	hindi eksplosibo
not	hindi
of	ng
or	o
outdoors	sa labas
outside	sa labas
path	landas
picture	litrato
pieces	mga piraso
place	ilagay
pop can	lata ng inumin
positive	positibo
positive safeties	mga positibong walang panganib

positive safety
positive and locking safeties

pounds
practice (I)
prefabricated
prefabricated firing device
pressure type
probe
procedure
pull-release
pull-release type
pull type
remove
rifle
road
rope
safety
search
secure (be secure)
securely
several
several times
shelter
show
spoon
stone
suspect
the
then
times
to
traps
trip wire
trip wires
twigs
two
type
under
unusual

positibong walang panganib
ang positibo at pansigurong
walang panganib

libra
magpraktis
yari na
yari na kagamitang pamutok
uring may presyon
manundol
pamamaraan
hila't bitiw
uring hila't-bitiw
uring hinihila
alisin
riple
daan
tali
walang panganib
maghanap
matatag
nang matatag
ilan
ng ilang beses
kublihan
kita
kutsara
bato
paghinalaan
ang
pagkatapos
beses
para
mga trap
alambreng pantalisod
mga alambreng pantalisod
mga maliit na sanga
dalawa
uri
sa ilalim
di-karaniwan

use	gumamit
useful	magagamit
valuable	mahalaga
vehicles	mga sasakyan
warning	babala
walk	lumakad
watch for	magingat sa
wire	alambre
wires	mga alambre
with (by means of)	sa pamamagitan ng
with (that has)	may
you	ka, mo

CRITICAL PHRASES

Always face the marker sign toward the friendly site.
Laging iharap ang markang senyal sa lugar ng kakampi.

Careful: Always avoid injury.
Magingat: Laging iwasan ang kapinsalaan.

Remove everything. Booby trap must not show.
Alisin ang lahat ng bagay. Dapat hindi kita ang booby trap.

Suspect a booby trap if you find a moveable, valuable, or useful item.
Paghinalaan ang booby trap sa labas, kung makahanap ka ng gumagalaw, mahalaga, o magagamit na aytem.

SUPPLEMENTARY VOCABULARY

carpet	karpit
electric current	koryente
explosion	pagsabog
firing device	kagamitang pamutok
floor boards	mga tabla
M1 firing device	M1 kagamitang pamutok
M1A2 firing device	M1A2 kagamitang pamutok
M3 firing device	M3 kagamitang pamutok

M5 firing device
M142 firing device
tiles

M5 kagamitang pamutok
M142 kagamitang pamutok
mga baldosa

TAGALOG LESSON 32
STUDENT TEXTBOOK

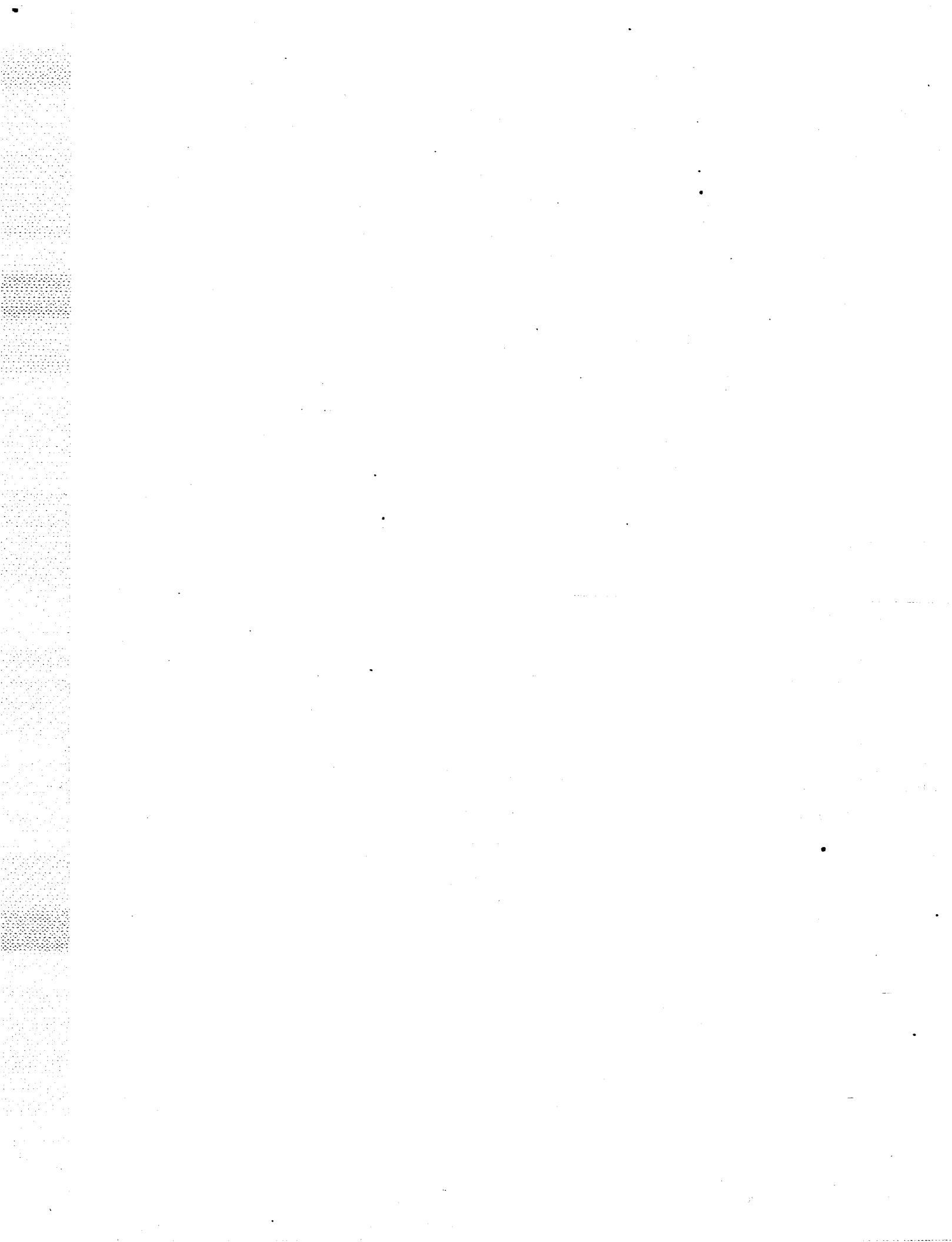

OBJECTIVES

By the end of this lesson, you should be able to:

- Recognize aurally the Tagalog vocabulary associated with installing a hasty protective mine field and removing a hasty protective mine field
- Present orally the Tagalog vocabulary associated with installing a hasty protective mine field and removing a hasty protective mine field
- Issue instructions in Tagalog using the military instructional words related to the tasks
- Ask and respond to simple questions in Tagalog related to the tasks.



CORE TEXT AND TRANSLATION OF TASK

**TASK #1: INSTALL A HASTY
PROTECTIVE MINE FIELD**

**TASK #1: PAGLAGAY NG
PANANGGOL NA MINANG
PANLARANGAN NA MADALIAN**

Install a mine field. Procedure:

Paglagay ng Minang Panlarangan.
Pamaraan:

Set up security.

I-set ang seguridad.

Make a map study. Make a
reconnaissance of the area.

Pagaralan ang mapa. Magmatyág sa
lugár.

Determine enemy avenues of
approach. Determine location of
observation posts. Determine
terrain features (natural
boundaries and obstacles).

Alamín ang mga daraánan ng
kalaban. Alamín ang lugár ng
mga puwesto ng pagmasíd.
Alamín ang mga katángían ng
kapaligiran (mga hangganang
natural at mga nakasásagabal).

Lay the mines.

Ibaón ang mga mina.

Do not use anti-handling devices.

Huwág gumamit ng mga kagamitang
pangkontra sa pagdala.

Locate a permanent reference point
in front of your position.

Humanap ng isáng permanenteng
poók-panandâ sa harapán ng iyóng
posisyon.

Pick a location for each mine and
row marker in at least two rows.
The row nearest the enemy is row
A.

Pumili ng lugár para sa bawat mina
at hanay-panandâ para sa di-kulang
sa dalawáng hanay. Ang hanay A
ay ang hanay na pinakamalapit sa
kalaban.

Place row markers 15 to 20 paces from the mines. Do not arm or trip-wire the mines yet.

Record in degrees and paces. Record from a reference point to the starting row marker. The starting row marker must be in the row nearest friendly forces.

Continue this process.

Record mines and the end marker in row A.

Record mines and the end marker in row B

Record the distance between the end markers.

Continue this process. Record all rows.

Record the distance between the end marker in the last row and the reference point.

Record the distance from the reference point to a landmark.

Ilagáy ang mga hanay-panandâ mulâ sa labinlimá hanggáng sa dalawampung hakbáng mulâ sa mga mina. Huwág munang kargahán ang mga mina o ikabit ang alambreng natitisod sa mga mina.

I-rekord sa digrí at bilang ng mga hakbáng. I-rekord mulâ sa poók-panandâ hanggáng sa unang hanay-panandâ. Dapat nasa hanay na pinakamalapit sa kakampíng hukbô ang unang hanay-panandâ.

Itulóy itóng pamamaráan.

I-rekord ang mga mina at hulíng panandâ sa hanay A.

I-rekord ang mga mina at hulíng panandâ sa hanay B.

I-rekord ang distánsiya sa pagitan ng mga hulíng panandâ.

Itulóy itóng pamamaraán. I-rekord ang lahat ng mga hanay.

I-rekord ang distánsiya sa pagitan ng hulíng panandâ sa hulíng hanay at ng poók-panandâ.

I-rekord ang distánsiya mulâ sa poók-panandâ hanggáng sa isáng palátandaan.

Arm the mines with trip wires attached. Start from the row nearest the enemy. Work back to your position.

Ihandâ para pasabugin ang mga mina na nakakabit ang mga alambreng natitisod. Magsimulâ mulâ sa hanay na pinakamalapit sa kalaban. Magtrabaho pabalik sa iyóng posisyón.

**TASK #2: REMOVE A HASTY
PROTECTIVE MINE FIELD**

**TASK #2: PAG-ALIS NG
PANANGGOL NA MINANG
PANLARANGAN NA MADALIAN**

Remove the mine field.

Pag-alís ng minang panlarangan:

Always check for booby traps before you disarm the mines.

Lagìng mag-tsék para sa mga booby trap bago mo i-disárm ang mga mina.

If possible, each soldier must disarm and remove the mine he installed. Several soldiers must know the location of each mine.

Kung maáari, dapat i-disárm at alisin ang minang kanyang ikinabít ng bawat sundalo. Dapat alam ng iláng sundalo ang lugár ng bawat mina.

If it is not possible for each soldier to disarm and remove the mine he installed, use the record (DA Form 1355-1-R) to locate mines.

Kung hindi maáari para sa bawat sundalo ang i-disarm at alisin ang minang kanyang ikinabit, gamitin ang rekord (DA Form 1355-1-R) para hanapin ang mga mina.

Disarm, remove, clean, and repack each mine.

I-disárm, alisin, linisin at balutin mulí ang bawat mina.

Warning: Pull out the mines with rope or wire, if the mine field is not under constant surveillance.

Babalâ: Haltakín ang mga mina sa pamamagitan ng lubid o alambre, kung hindi palaging minamatyagán ang minang panlarangán.

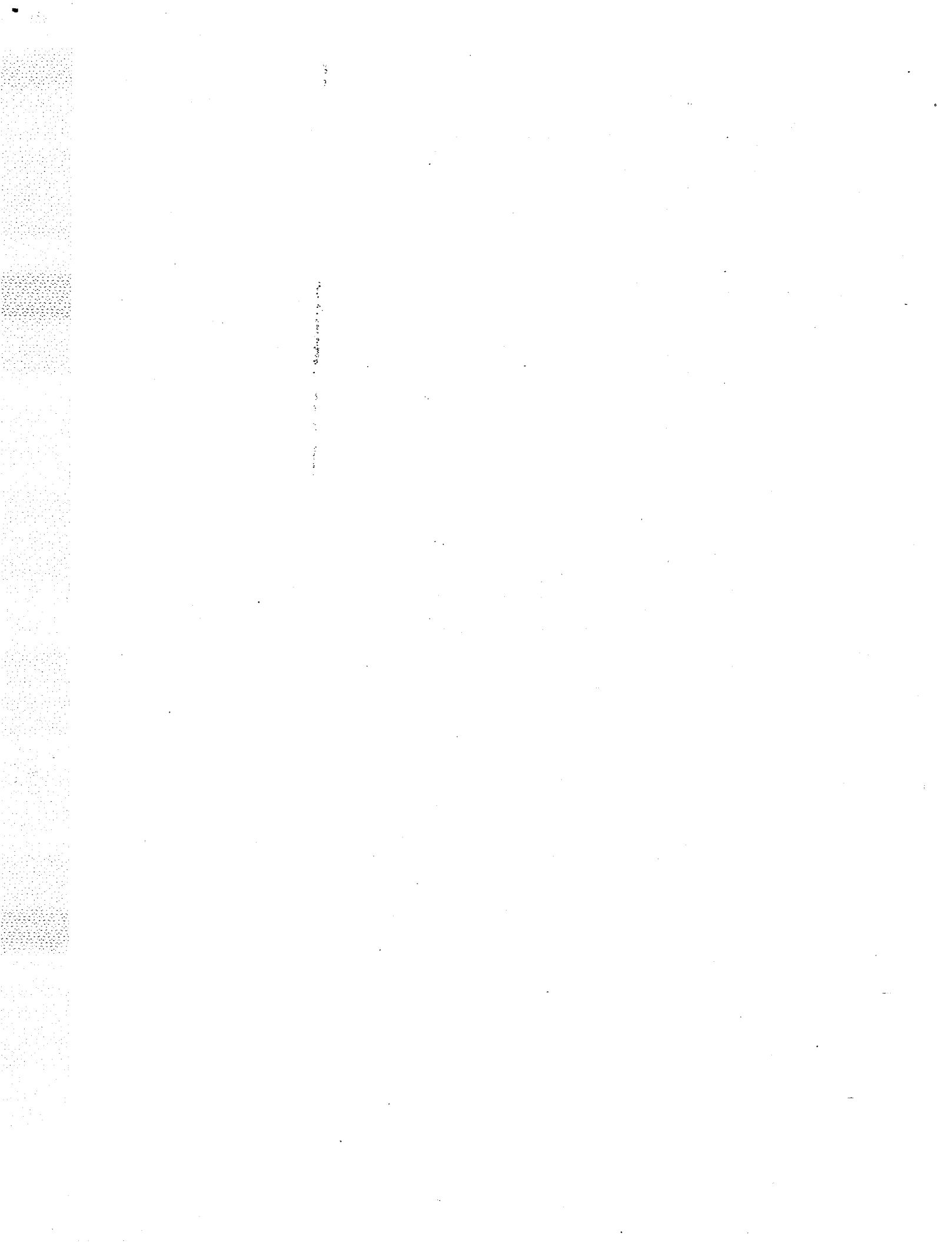

HOMEWORK

Listen to the tape.

Install a Hasty Protective Mine Field

paglagay

ng pananggol

na minang panlarangan

na madalian

ng pananggol na minang panlarangan na madalian

Paglagay ng pananggol na minang panlarangan na madalian

VOCABULARY #1

Listen to the tape.

Install a mine field. Procedure:
Set up security.

Paglagay ng minang panlarangan.

Mga hakbang:

i-set

panseguridad

I-set ang seguridad.

VOCABULARY #2

Listen to the tape.

Make a map study. Make a reconnaissance of the area.
Determine enemy avenues of approach. Determine location
of observation posts. Determine terrain features (natural boundaries
and obstacles).

pagaralan

Pagaralan ang mapa.

Magmatyag

lugar

sa lugar

Magmatyag sa lugar.

Alamin

ang mga daraanan

ng kalaban

Alamin ang mga daraanan ng mga kalaban.

alamin ang lugar

ng mga puwesto ng pagmasid

Alamin ang lugar ng mga puwesto ng pagmasid.

ang mga katangian

ng kapaligiran

Alamin ang mga katangian ng kapaligiran.

hanganang

natural
hangganang natural
at mga nakakasagabal
mga hangganang natural at mga nakakasagabal

Alamin ang mga katangian ng kapaligiran (mga hangganang natural at mga nakakasagabal).

EXERCISE #1

Listen to the instructions on the tape.

<u>Tagalog</u>	<u>English</u>
_____ magmatyag	_____
_____ pag-aralan ang mapa	_____
_____ seguridad	_____
_____ I -set	_____
_____ lugar	_____

Word List

security
study a map
area
reconnaissance (explore)
set up

EXERCISE #2

Listen to the instructions on the tape.

<u>Tagalog</u>	<u>English</u>
_____ mga puwesto ng pangmasid	_____
_____ kalaban	_____
_____ katagian ng kapaligiran	_____
_____ ang mga daraanan	_____
_____ hangganang natural	_____

Word List

terrain features
avenues of approach
natural boundaries
enemy
observation posts

VOCABULARY #3

Listen to the tape.

Lay the mines.
Do not use anti-handling devices.

ibaon

Ibaon ang mga mina.

huwag gumamit

ng mga kagamitang

pangkontra sa pagdala

kagamitang pangkontra sa pagdala

Huwag gumamit ng mga kagamitang pangkontra sa pagdala.

VOCABULARY #4

Listen to the tape.

Locate a permanent reference point in front of your position.

humanap

permanenteng

ng isang...pook-pananda

humanap ng permanenteng pook-pananda

sa harapan ng

iyong posisyon

sa harapan ng iyong posisyon

Humanap ng isang permanenteng pook-pananda sa harapan ng iyong posisyon.

VOCABULARY #5

Listen to the tape.

Pick a location for each mine and row marker in at least
two rows.

The row nearest the enemy is row A.

pumili

pumili ng lugar

para sa bawat mina

pumili ng lugar para sa bawat mina

at hanay-pananda

pumili ng lugar para sa bawat mina at hanay-pananda

para sa

di-kulang

hanay

dalawang hanay

para sa di-kulang sa dalawang hanay

Pumili ng lugar para sa bawat mina at hanay-pananda para sa di-kulang sa
dalawang hanay.

Ang hanay A ay ang hanay

pinakamalapit sa

kalaban

hanay na pinakamalapit sa kalaban

Ang hanay A ay ang hanay na pinakamalapit sa kalaban.

VOCABULARY #6

Listen to the tape.

Place row markers 15 to 20 paces from the mines.
Do not arm or trip-wire the mines yet.

ilagay

ilagay ang mga hanay-pananda

sa labinlima

hanggang sa dalawampung

hakbang

sa labinlima hanggang dalawanpung hakbang

mula sa mga mina

sa labinlima hanggang sa dalawampung hakbang mula sa mga mina

Ilagay ang mga hanay-pananda mula sa labinlima hanggang sa dalawampung
hakbang mula sa mga mina.

Huwag...kargahin

munang

huwag munang kargahin

ikabit

alambreng natitisorod

alambreng natitisorod sa mga mina

Huwag munang kargahan ang mga mina o ikabit ang alambreng natitisorod sa mga
mina.

VOCABULARY #7

Listen to the tape.

Record in degrees and paces. Record from a reference point to the starting row marker. The starting row marker is in the row nearest friendly forces.

i-rekord

sa digri

bilang

at bilang ng mga hakbang

I-rekord sa digri at bilang ng mga hakbang.

pook-pananda

i-rekord mula sa pook-pananda

unang

unang hanay-pananda

hanggang sa unang hanay-pananda

I-rekord mula sa pook-pananda hanggang sa unang hanay-pananda.

ang unang hanay-pananda

nasa hanay

dapat nasa hanay ang unang hanay-pananda

pinakamalapit sa

kakamping

hukbo

pinakamalapit sa kakamping hukbo

Dapat nasa hanay na pinakamalapit sa kakamping hukbo ang unang hanay-pananda.

I-rekord sa digri at bilang ng mga hakbang. I-rekord mula sa pook-pananda hanggang sa unang hanay-pananda. Dapat nasa hanay na pinakamalapit sa kakamping hukbo ang unang hanay-pananda.

EXERCISE #3

Listen to the instructions on the tape.

Step # 1

- | | | |
|------------|---------------------|------------------|
| | a. permanenteng | |
| | ___ row | b. pook-pananda |
| | ___ nearest | |
| g. humanap | ___ reference point | |
| | ___ row marker | c. hanay |
| | ___ permanent | |
| f. pumili | ___ locate | |
| | ___ pick | d. hanay-pananda |
| | e. pinakamalapit sa | |

Step #2

<u>Tagalog</u>	<u>English</u>
a. _____	_____
b. _____	_____
c. _____	_____
d. _____	_____
e. _____	_____
f. _____	_____

EXERCISE #4

Pick words from the jumble box below to form the vocabulary items at the bottom.

ikabit	unang	ang alembreng
ang mga hakbang	natisod	sa mga mina
bilang	hanay-pananda	

1. trip-wire the mines

2. number of paces

3. starting row marker

VOCABULARY #8

Listen to the tape.

Continue.
Record mines and the end marker in row A.
Record mines and the end marker in row B.
Record the distance between the end markers.
Continue this process. Record all rows.

ituloy

Ituloy itong pamamaraan.

i-rekord ang mga mina

at ang huling pananda

sa hanay A

I-rekord ang mga mina at hulingpananda sa hanay A.

I-rekord ang mga mina at huling pananda sa hanay B.

i-rekord ang distansiya

sa pagitan ng

mga huling pananda

sa pagitan ng mga huling pananda

I-rekord ang distansiya sa pagitan ng mga huling pananda.

ituloy itong pamamaraan

lahat ng mga hanay

I-rekord ang lahat ng mga hanay.

VOCABULARY #9

Listen to the tape.

Record the distance between the end marker in the last row and the reference point.
Record the distance from the reference point to a landmark.
Arm the mines with trip wires attached. Start from the row nearest the enemy. Continue to work back to your position.

i-rekord ang distansiya

sa pagitan ng huling pananda

huling

sa huling hanay

at ng pook-pananda

I-rekord ang distansiya sa pagitan ng huling pananda sa huling hanay at ng pook-pananda.

i-rekord ang distansiya

mula sa pook-pananda

sa isang palatandaan

hanggangsa isang palatandaan

mula sa pook-pananda hanggang sa isang palatandaan

I-rekord ang distansiya mula sa pook-pananda hanggang sa isang palatandaan.

ihanda

para pasabugin

ihanda para pasabugin ang mga mina

na nakakabit

ang mga alambreng natitisod

na nakakabit ang mga alambreng natitisod

Ihanda para pasabugin ang mga mina na nakakabit ang mga alambreng natitisod.

magsimula

magsimula mula sa hanay

na pinakamalapit sa kalaban

Magsimula mula sa hanay na pinakamalapit sa kalaban.

magtrabaho

pabalik

sa iyong posisyon

Magpatuloy magtrabaho pabalik sa iyong posisyon.

EXERCISE #5

Listen to the instructions on the tape.

- a. Record the distance between the end marker in the last row and the reference point.
Record mines and end marker in row A
Record the distance between the end markers.
- b. Record all rows
Start from the row nearest the enemy
Continue this process.
- c. Arm the mines with trip wires attached
Record mines and the end marker in row B.
Record mines and end marker in row A.
- d. Start from the row nearest the enemy
Continue work back to your position
Record all rows

EXERCISE #6 - CUMULATIVE

Step #1

The phrases and sentences below are from Task #1. Fill in the numbered blanks with the missing Tagalog words.

- a. I-rekord ang distansiya sa pagitan ng huling pananda sa _____
hanay at ng pook pananda. 1
- b. Alamin ang mga katangian ng kapaligiran (_____ natural
at mga makasasagabal. 2
- c. I-rekord ang distansiya mula sa pook-pananda hanggang sa isang
_____.
3
- d. Humanap ng isang permanenteng _____ sa harapan ng
isang posisyon. 4
- e. Ihanda para pasabugin ang mga mina na _____ ang mga
alambreng natitisod. 5
- f. _____ ng isang lugar para sa bawat mina at _____
para sa di-kulang sa dalawang hanay. 6 7
- g. Alamin ang mga _____.
8
- h. I-rekord mula sa pook-pananda hanggang sa _____ hanay-pananda.
9
- i. Ilagay ang mga hanay-pananda mula sa labinlima hanggang sa dalawampung
_____ mula sa mga mina.
10

Step #2

On the lines below, write the English meanings of the words from the numbered spaces in Step #1. Be prepared to discuss your answers in class.

1. _____
2. _____
3. _____
4. _____
5. _____
6. _____
7. _____
8. _____
9. _____
10. _____

EXERCISE #7 - CUMULATIVE

Listen to the instructions on the tape.

Step #1

- _____ itong pamamaraan
- _____ seguridad
- _____ ang hanay na pinakamalapit sa kalaban
- _____ sa iyong posisyon
- _____ alamin ang lugar
- _____ magmatyag
- _____ ituloy
- _____ pagaralan ang mapa
- _____ i-rekord ang huling pananda
- _____ huwag munang ikabit ang alambreng natitisod
- _____ magtrabaho pabalik
- _____ puwesto ng pagmasid
- _____ sa hanay A
- _____ Huwag munang kargahan ang mga mina
- _____ ang hanay A
- _____ i-set
- _____ gawin
- _____ sa lugar

Step #2

a. Work back to your position.

b. Continue this process.

c. Set up security.

d. Record the end marker in row A.

e. Make a reconnaissance of the area.

f. The row nearest the enemy is row A.

g. Make a map study.

h. Determine location of observation posts.

i. Do not arm or trip-wire the mines yet.

Listen to the tape.

Remove a Hasty Protective Mine Field

pag-alis

pananggol na Minang Panlarangan na Madalian

Pag-alis ng Pananggol na Minang Panlarangan na Madalian

VOCABULARY #10

Listen to the tape.

Remove the mine field.
Always check for booby traps before you disarm the mines.

Pag-alis ng minang panlarangan.

laging

mag-tsek para sa

laging mag-tsek para sa mga booby trap

bago

mo i-disarm

bago mo i-disarm ang mga mina

Laging mag-tsek para sa mga booby trap bago mo i-disarm ang mga mina

VOCABULARY #11

Listen to the tape.

If possible, each soldier must
disarm and remove the mine he installed. Several soldiers
must know the location of each mine.

kung maari

ang sundalo

ang bawat sundalo

ang dapat

mag-disarm

mag-alis

at mag-alis nang minang

kanyang

ikinabit

nang minang kanyang ikinabit

Kung maari, ang bawat sundalo ang dapat mag-disarm at mag-alis nang minang
kanyang ikinabit.

alam

dapat alam

ang lugar ng bawat mina

ilang sundalo

Dapat alam ng ilang sundalo ang lugar ng bawat mina.

VOCABULARY #12

Listen to the tape.

If it is not possible to have each soldier disarm and remove the mine he installed, use your record (DA Form 1355-1-R) to locate mines. Disarm, remove, clean, and repack each mine.

hindi maari

kung hindi maari ito

para sa

para sa bawat sundalo

na mag-disarm at mag-alis

nang minang kanyang ikinabit

kung hindi maari ito para sa bawat sundalo na mag-disarm at mag-alis nang minang kanyang ikinabit

rekord

gamitin ang record

DA Form one-three-five-five dash one dash R

para hanapin ang mga mina

gamitin ang rekord (DA Form 1355-1-R) para hanapin ang mga mina

Kung hindi maari ito para sa bawat sundalo na mag-disarm at mag-alis nang minang kanyang ikinabit, gamitin ang rekord (DA Form 1355-1-R) para hanapin ang mga mina.

linisin

balutin muli

balutin muli ang bawat mina

I-disarm, alisin, linisin at balutin muli ang bawat mina.

FIGURE
DA Form 1355-1-R

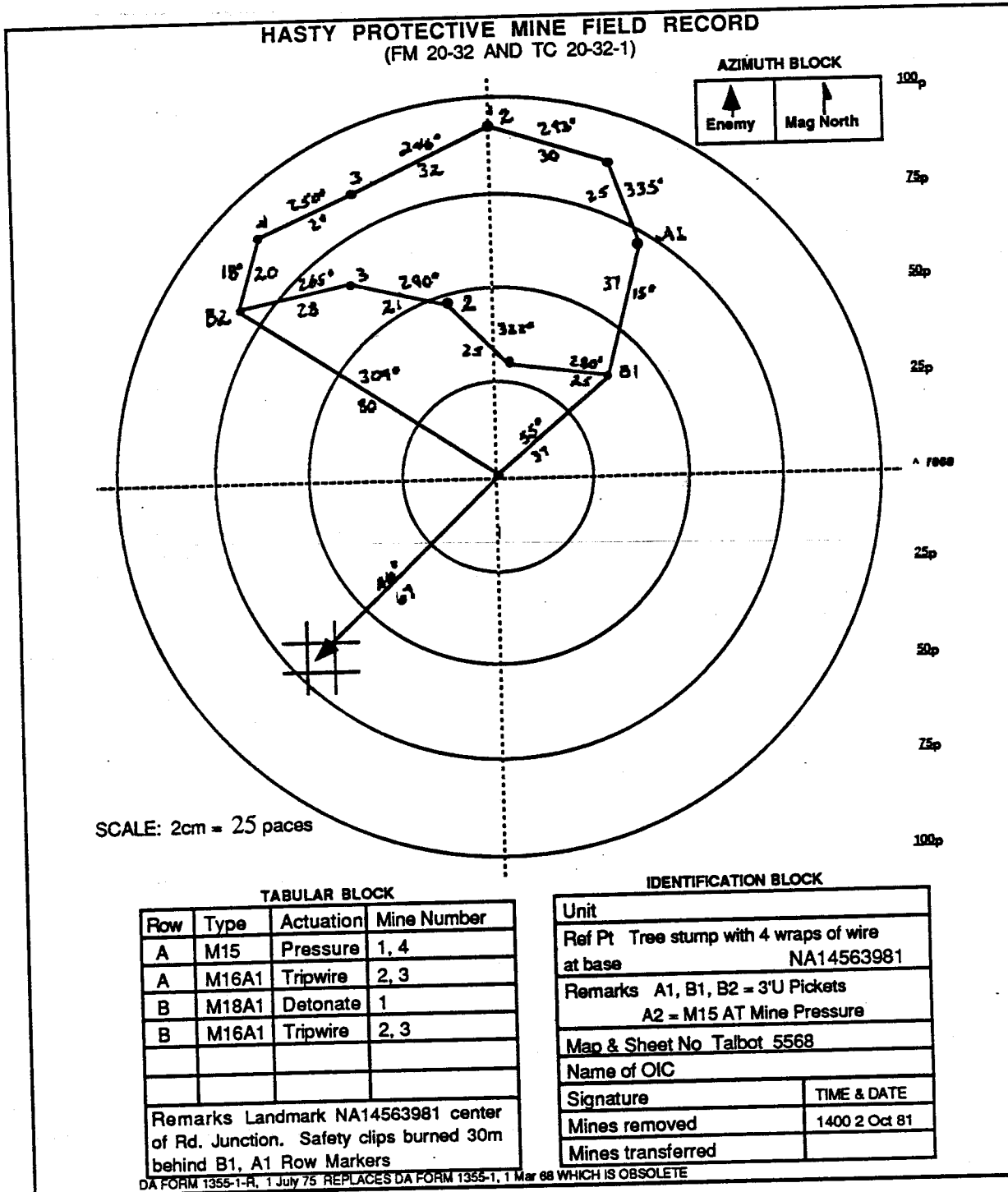

VOCABULARY #13

Listen to the tape.

Warning: Pull out the mines with rope or wire, if the mine field is not under constant surveillance.

babala:

haltakin

haltakin ang mga mina

sa pamamagitan ng

lubid o alambre

sa pamamagitan ng lubid o alambre

Babala: Haltakin ang mga mina sa pamamagitan ng lubid o alambre.

kung hindi...ang minang panlarangan

palaging

minamatyagan

palaging minamatyagan

kung hindi palaging minamatyagan ang minang panlarangan

Babala: Haltakin ang mga mina sa pamamagitan ng lubid o alambre, kung hindi palaging minamatyagan ang minang panlarangan.

EXERCISE #8

The jumble box below contains the Tagalog words needed to make up the equivalents of the English phrases listed beneath the box. On the lines provided, write out each Tagalog phrase.

sundalo	dapat	i-disarm	ikinabit
ang rekord	ang minang	alam	ng
sa bawat	alisin	pag-alis	gamitin
kanyang	ng ilang	para sa	

a. Disarm and remove

b. For each soldier

c. Use the record (DA Form 1355-1-R)

b. The mine he installed

c. The soldier must know

EXERCISE #9

Listen to the instructions on the tape.

- _____ Pull out the mines
- _____ Repack each mine
- _____ constant surveillance
- _____ with rope or wire

EXERCISE #10 - CUMULATIVE

Listed below are six English sentences from Task #2. The Tagalog equivalent of each English sentence is started for you. Complete each Tagalog sentence in the space provided. Be prepared to discuss your answers in class.

- a. Disarm, remove, clean, and repack each mine.

I-disarm, alisin, linisin at _____.

- b. If possible, each soldier must disarm and remove the mine he installed.

Kung maari, dapat i-disarm at alisin ng bawat sundalo _____

- c. If it is not possible to have each soldier disarm and remove the mine he installed, use your record (DA Form 1355-1-R) to locate mines.

Kung hindi maáari para sa bawat sundalo na i-disarm at alisin ang minang ikinabit, gamitin ang rekord (DA Form 1355-1-R) _____

- d. Warning: Pull out the mines with rope or wire, if the mine field is not under constant surveillance.

Babala: Haltakin ang mga mina sa pamamagitan ng lubid o alambre, _____

- e. Always check for booby traps before you disarm the mines.

_____ bago mo i-disarm ang mga mina.

- f. Several soldiers must know the location of each mine.

_____ ang lugar ng bawat mina.

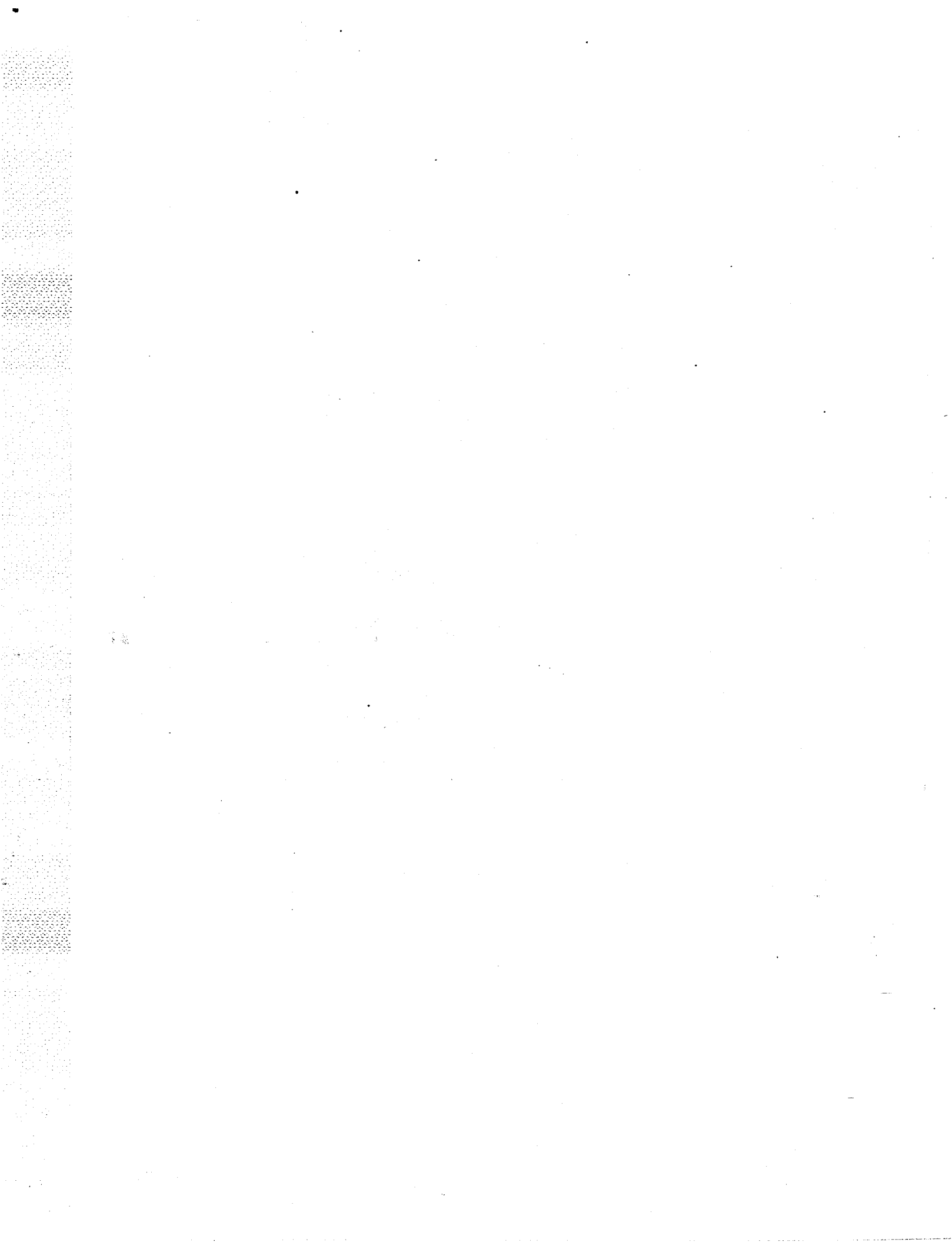

NOTES

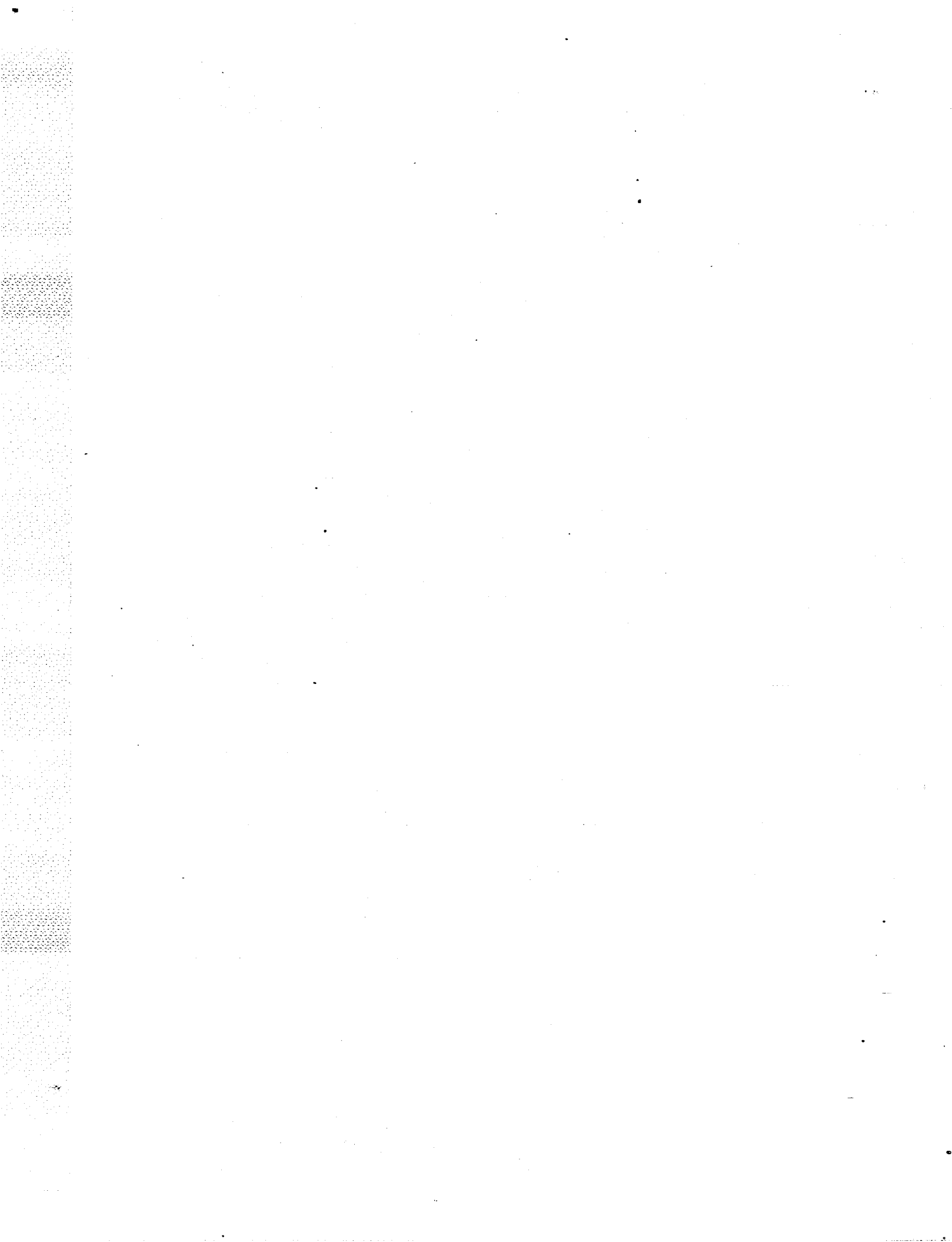

CLASSROOM PRACTICE

EXERCISE #1

Column A and Column B contain Tagalog words or phrases from Task #1. Combine a word or phrase from Column A with one from Column B to form a sentence from Task #1. Then, write your answers on the lines at the bottom of the exercise. Some of the words can be used more than once. You should be able to form seven sentences.

Column A

pagaralan
magmatyag
paglagay
alamin ang lugar
alamin ang mga daraanan
pamamaraan: i-set
alamin ang mga katangian

Column B

ang mapa
sa lugar
ng minang panlarangan
ng mga puwesto ng pagmasid
ng kalaban
ang seguridad
ng kapaligiran (mga hangganang natural at nakasasagabal)



EXERCISE #2

Listen to the instructions on the tape.

a.

ang mga mina	ibaon	na nakakabit
sa pamamagitan ng	sa kalaban	ihanda
munang	na pinakamalapit	
ang mga alambreng natitiod		ang hanay
ang hanay A		para pasabugin

English: Arm the mines with trip wires attached.

Tagalog: _____

English: The row nearest the enemy is row A.

Tagalog: _____

English: Lay the mines.

Tagalog: _____

b.

sa pagdala	ng mga kagamitang
na pinakamalapit	mula sa sa kalaban
pangkontra	ang hanay sa
huwag	gumamit magsimula

English: Do not use anti-handling devices.

Tagalog: _____

English: Start from the row nearest the enemy.

Tagalog: _____

c.

sa pagitan ng	posisyon	pabalik sa
pook-pananda	magtrabaho	
ang distansiya	at	
sa huling hanay	i-rekord	
huling pananda	iyong	

English: Record the difference between the end marker in the last row and the reference point.

Tagalog: _____

English: Work back to your position.

Tagalog: _____

EXERCISE #3

Listen to the tape instructions:

- ___ a. I-rekord sa digri at bilang ng mga hakbang. I-rekord mula sa pook-pananda hanggang sa unang hanay-pananda.
- ___ b. I-rekord ang distansiya sa pagitan ng mga huling pananda.
- ___ c. Pumili ng lugar para sa bawat mina at hanay-pananda para sa di-kulang sa dalawang hanay.
- ___ d. I-rekord ang mga mina at huling pananda sa hanay B.
- ___ e. Humanap ng isang permanenteng pook-pananda sa harapan ng iyong posisyon.
- ___ f. Ituloy itong pamamaraan. I-rekord ang lahat ng mga hanay.
- ___ g. Ilagay ang mga hanay-pananda mula sa labinlima hanggang sa dalawampung hakbang mula sa mga mina.
- ___ h. I-rekord ang mga mina at huling pananda sa hanay B.

EXERCISE #4

Listed below are six Tagalog sentences from Task #2. Each sentence is missing at least one word or phrase. Fill in the blanks with the correct Tagalog words. Be prepared to read aloud the complete Tagalog sentences and to give their English meanings:

- a. I-disarm, _____, linisin at balutin muli ang bawat mina.
- b. _____ para sa mga booby trap bago mo i-disarm ang mga mina.
- c. Babala: _____ ang mga mina sa pamamagitan ng lubid o alambre, kung hindi palaging minamatyagan ang minang panlarangan.
- d. Kung hindi maari _____ sa bawat sundalo na i-disarm at alisin ang minang kanyang ikinabit, gamitin ang rekord (DA form 1355-1-R) para hanapin ang mga mina.
- e. Dapat alam ng ilang _____ ang lugar ng bawat mina.
- f. Kung maari, dapat _____ at alisin ng bawat sundalo ang minang ikinabit.

SPEAKING PRACTICE

During the speaking practice, the teacher helps and corrects as necessary.

Question/Answer Session

Task #1: Paglagay ng Pananggol na Minang Panlarangan na Madalian

1. Ano ang iyong ise-set sa paglagay ng minang panlarangan?
2. Paano ka magmamatyag sa lugar?

Ibaon ang mga mina

3. Ano ang huwag mong gagamitin kapag ibinabaon mo ang mga mina?
 4. Saan ka hahanap ng permanenteng pook-pananda?
 5. Saan ang hanay A?
 6. Gaano kalayo mula sa mga mina mo ilalagay ang mga hanay-pananda?
 7. Kakargahan mo na ba ngayon ang mga mina?
 8. Saan ang unang hanay-pananda?
 9. Saan mo ire-rekord ang huling-pananda?
 10. Ano ang distansiyang ire-rekord mo pagkatapos mong ini-rekord ang mga mina at ang huling-pananda sa hanay B?
 11. Ilang hanay ang iyong ire-rekord?
 12. Pagkatapos mong ini-rekord ang lahat ng mga hanay, anong dalawang distansiya ang iyong ire-rekord?
 13. Paano mo kakargahan ang mga mina?
 14. Saan ka magsisimula at saang posisyon ka magtatrabaho?
- Task #2: Pag-alis ng Pananggol na Minang Panlarangan na Madalian
15. Ano ang iyong itse-tsek bago mo i-disarm ang mga mina?
 16. Ano ang dapat gawin ng bawat sundalo?

17. Sino ang dapat nakakaalam ng lugar ng bawat mina?
18. Kung hindi maari para sa ilang sundalo na alamin ang lugar ng bawat mina, ano ang dapat gamitin?
19. Ano ang gagawin mo sa minang inalis?
20. Ano ang babala?

Task #1: Install a Hasty Protective Mine Field

1. When you install a mine field, what do you set up?
2. How do you make a reconnaissance of the area?

Lay the mines.

3. When laying mine, what do you *not* use?
4. Where do you locate a reference point?
5. Where is row A?
6. How far from the mines do you place the row markers?
7. Do you now arm the mines?
8. Where is the starting row marker?
9. Where do you record the end marker?
10. What distance do you record after you record the row B mines and the end marker?
11. How many rows do you record?
12. After you record all rows, what two distances do you record?
13. How do you arm the mines?
14. Where do you start and in which direction do you work?

Task #2: Remove a Hasty Protective Mine Field

15. Before you disarm the mines, what do you check for?
16. What must each soldier do?
17. Who must know the location of each mine?
18. If it is not possible for several soldiers to know the location of each mine, what do you use?
19. What do you do with the removed mine?
20. What is the warning?

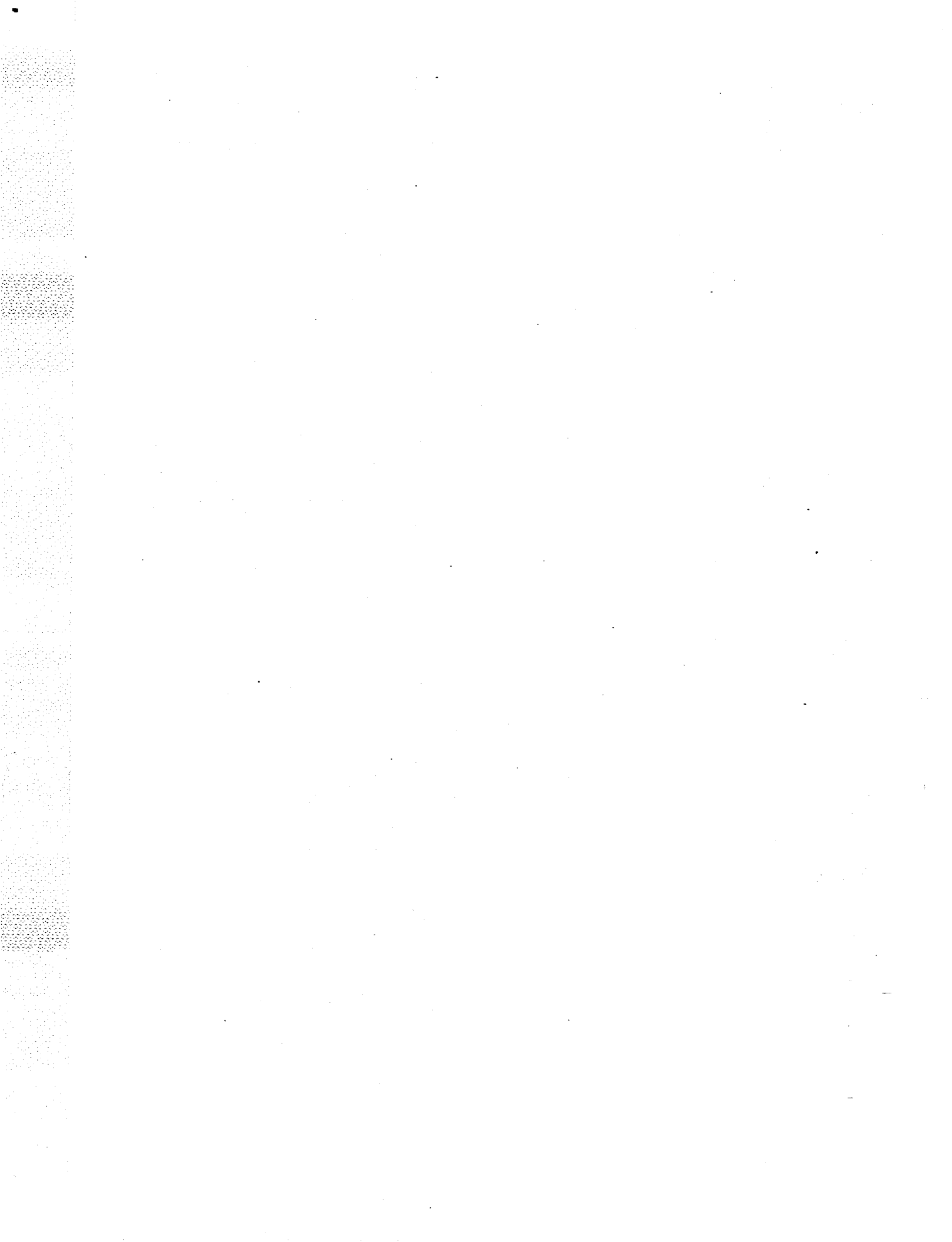

GLOSSARY

English

2
15
20
a
a (one)
all
all of the
always
and
anti-handling devices

area
arm (prepare to detonate)
do not arm
as far as
at least
attach
attached
avenues of approach
back
before
between
booby traps
boundaries
by means of
caution
charge
do not charge
check
clean
constant
continue
DA Form 1355-1-R

degrees

Tagalog

dalawa, dalawang
labing lima
dalawampu
ng; ang
isa; isang
lahat
ang lahat ng
lagi; laging
at
mga kagamitang pangkontra sa
pagdala
lugar
ihanda para pasabugin
huwag kargahin
hanggang sa
di-kulang sa
ikabit
nakakabit
mga daraanan
pabalik
bago
sa pagitan ng
mga booby trap
mga hangganan
sa pamamagitan ng
babala
kargahan
huwag kargahin
mag-tsek
linisin
palagi
ituloy, magpatuloy
DA Form one-three-five-five
dash one dash R
digri

determine
detonate
devices
disarm; disarming
distance
do not
each
end marker
end markers
enemy
features
fifteen
for
forces
form
friendly
from; from the
front
hasty
he
if
impossible
in; in the
in front of
installed
installing (placing)
is
know
landmark
last
lay
locate
location
make
map
mine field
mine
mines
must; must be
natural

alamin
pasabugin
kagamitang
i-disarm, mag-disarm
distansiya
huwag
bawat
huling pananda
mga huling pananda
kalaban
mga katangian
labinlima
para sa
hukbo
form
kakampi
mula sa
harapan
madalian
kanya
kung
hindi maaari
sa; nasa
sa harapan
ikinabit
paglagay
ay
alam
palatandaan
huli; huling
ibaon
humanap; hanapin
lugar
gawin
mapa
minang panlarangan
mina
mga mina
dapat
natural

nearest	pinakamalapit
not	hindi
number	bilang
observation	pagmasid
observation post	puwesto ng pagmasid
obstacles	mga nakasagabal
of; of the	ng
one; a	isa
or	o
paces	mga hakbang
permanent	permanente
pick	pumili
place	ilagay
position	posisyon
possible	maaari
posts	mga puwesto
prepare	ihanda
process; procedure	pamamaraan
protective	pananggal
pull out	haltakin
reconnaissance (explore)	magmatyag
record	i-rekord; rekord
reference point	pook-pananda
remove	alisin, mag-alis
removing	pag-alis
repack	balutin muli
rope	lubid
row	hanay
row marker	hanay-pananda
row markers	mga hanay-pananda
rows	mga hanay
security	seguridad
security measures	mga hakbang panseguridad
set up (do)	gawin, i-set
several	ilan; ilang
should be	dapat
soldier	sundalo
soldiers	mga sundalo
start	magsimula
starting	una; unang

study
surveillance (under)
terrain
that
the
this
to
to (in order to)
to; to the
trip wire
twenty
two
use
warning
wire
with (by means of)
work
yet
you
your

pagaralan
minamatyagan
kapaligiran
na
ang; ng
ito
hanggang sa
para
sa
alambreng natitisod
dalawampu; dalawampung
dalawa; dalawang
gumamit; gamitin; magamit
babala
alambre
sa pamamagitan ng
magtrabaho
munang
mo
iyo; iyong

TAGALOG LESSON 33
STUDENT TEXTBOOK

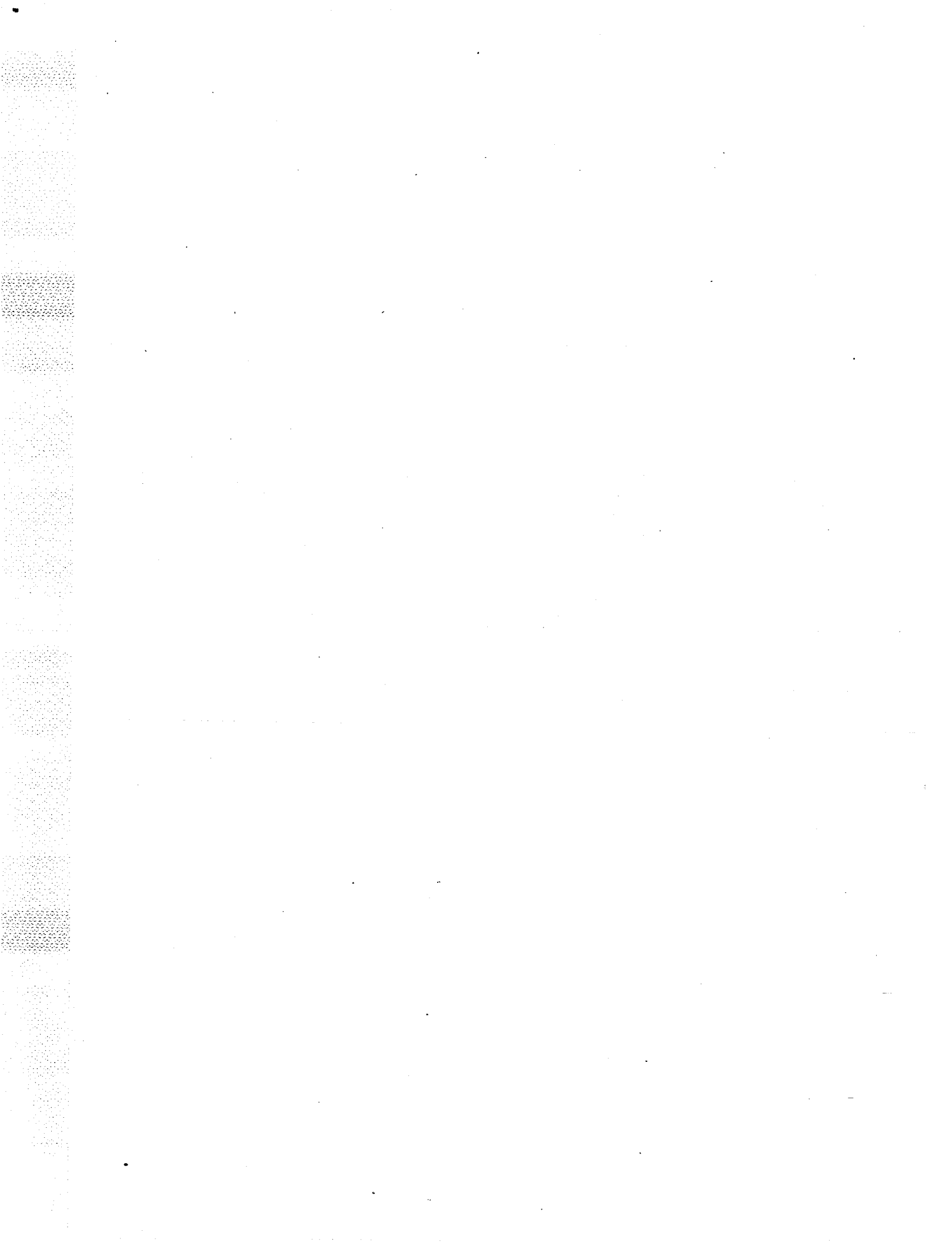

OBJECTIVES

By the end of this lesson, you should be able to:

- Recognize aurally the Tagalog vocabulary associated with identifying, installing, disarming, neutralizing allied mines and installing/removing anti-tank or anti-personnel mines
- Present orally the Tagalog vocabulary associated with identifying, installing, disarming, neutralizing allied mines and installing/removing anti-tank or anti-personnel mines
- Issue instructions in Tagalog using the military instructional words related to the tasks
- Ask and respond to simple questions in Tagalog related to the tasks.

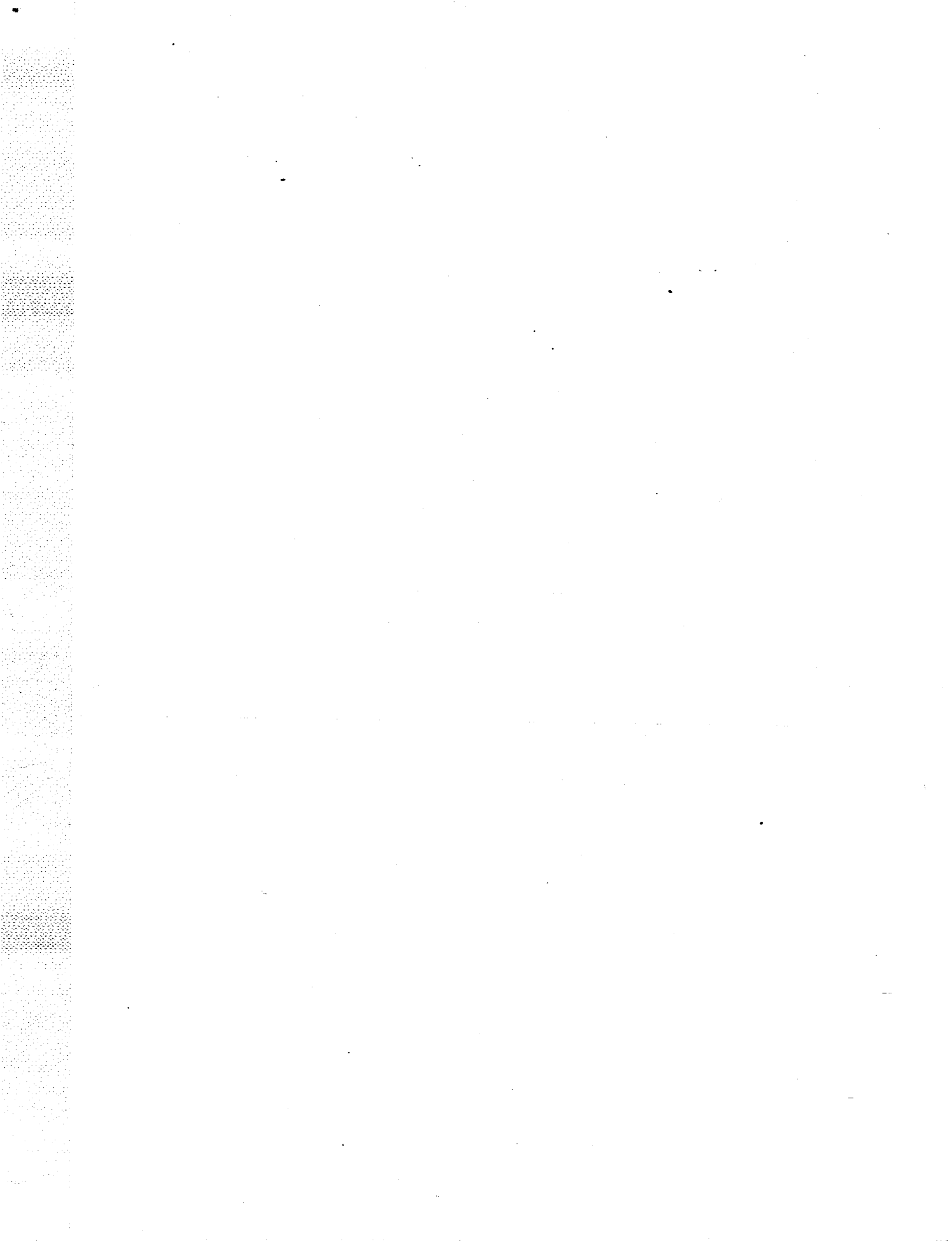

CORE TEXT AND TRANSLATION OF TASK

**TASK #1: IDENTIFY, INSTALL,
DISARM, NEUTRALIZE ALLIED
MINES**

**TASK #1: KILALANIN, IKABIT, I-
DISARM, I-NEUTRALIZE ANG
MINA NG PUWERSANG
MAGKAPANIG**

There are three common allied mines:

Mayroóng tatlong pangkaraniwang
mina ng puwersang magkapanig:

Model M/47-1

Modelong M/47-1

Model M/52

Modelong M/52

Anti-personnel.

Pamuksâ ng tao.

Memorize the mine shapes.

Memoryahín ang mga hugis ng mina.

Anti-Tank Mines: Anti-tank mines are
round and flat.

Minang pamuksâ sa tangke: Bilóg at
patag ang minang pamuksâ sa tangke

Arm anti-tank mines.

Ihandâ para pasabugin ang minang
pamuksâ sa tangke:

Procedure:

Pamamaraán:

Unscrew the pressure plate from the
top of the mine.

Alisín ang pressure plate mulâ sa
itaás ng mina.

Uncover the fuze well. Remove the
wooden transit block from the fuze
well.

Buksán ang "piyus well." Alisín
ang kahoy na transit block mulâ sa
piyus well.

Attach a detonator to the fuze.

Magkabít ng isáng pansabog sa
piyús.

Place the fuze in the fuze well.
Place the detonator end down.

Ilagáy ang piyús sa piyus well.
Ilagáy muna ang dulo na may
pansabog.

Replace the pressure plate.

Ibalík ang pressure plate.

Place the mine in a hole. The top must be level with the ground.

Ilagáy ang mina sa isáng butas. Dapat kapantáy ng lupa ang itaás ng mina.

Cover with loose dirt. Camouflage the mine.

Takpán ng buhaghág na lupà. I-camouflage ang mina.

Disarm anti-tank mines.

I-disárm ang minang pamuksâ sa tangke:

Procedure:

Pamamaraán:

You cannot disarm the M/47-1. Always destroy the mine in place.

Hindî mo maaaring i-disarm ang M/47-1. Laging pasabugin ang mina sa kinálalagyán.

Disarm the M/52.

I-disarm ang M/52:

Locate the mine. Check for anti-lifting devices. (If you find anti-lifting devices, destroy the mine in place.)

Hanapin ang mina. Tsekín para sa kagamitáng pangkontra sa pag-angát. (Kung makakita ka ng kagamitáng pangkontra sa pag-angát, pasabugin ang mina sa kinálalagyán.)

Remove all fuze well covers.

Alisín ang laháat ng mga takip ng piyus well.

Remove the fuze.

Alisín ang piyús.

Remove detonators from fuze wells.

Alisín ang mga pansabog mulá sa piyus well.

Store the mine, fuzes, and detonators in a safe place.

Itagò ang mina, mga piyús at mga pansabog sa isáng lugar na waláng panganib.

Anti-Personnel (AP) Mines ("Doris"): "Doris" anti-personnel mines are cone shaped.

Minang Pamuksâ sa tao ("Doris"). Hugis kono ang "Doris" na minang pamuksâ sa tao.

Arm anti-personnel mines.

Ihandâ para pasabugin ang minang AP:

Procedure:

Remove the split pin.

Rotate the charge housing
clockwise.

Rotate through 120 to the ARMED
position.

The mine is now locked and armed.

Disarming anti-personnel mines.

Procedure:

Locate the mine.

Rotate the charge housing
counterclockwise to the SAFE
position.

Remove the mine.

Store the mine.

**TASK #2: INSTALL/REMOVE
ANTI-TANK OR ANTI-PERSONNEL
MINES**

Arm the M15 anti-tank mine.

Procedure:

Inspect the mine for damage.

Pamamaraán:

Alisín ang split pin.

Paikutin sa kanan ang charge
housing.

Paikutin mulá sa isáng daát'
dalawampû hanggáng sa posisyóng
"ARMED."

Nakakasá at nakahandâ na ngayón
ang mina.

Pag-disárm ng minang AP:

Pamamaraán:

Hanapin ang mina.

Paikutin sa kaliwâ ang charge
housing sa posisyóng "SAFE."

Alisín ang mina.

Itagò ang mina.

**TASK #2: PAGKABIT AT PAG-ALIS
NG MINANG PAMUKSÂ SA
TANGKE O MINANG PAMUKSÂ SA
TAO**

Ihandâ para pasabugin ang M15
minang pamuksâ sa tangké .

Pamamaraán:

Inspeksiyunín ang mina para sa
kapinsalaan.

Dig a hole for the mine.	Humukay ng isáng butas para sa mina.
Remove the arming plug.	Alisín ang arming plag.
Conduct a functional test with the arming plug. Turn the setting knob to the ARMED position. Check the shutter bar. The shutter bar must be in the ARMED position.	Gumawâ ng pagsubok sa arming plag. Ipihit ang pihitang pan-set sa posisyóng "ARMED." Tsekín ang tubong pansará. Ang tubong pansara ay dapat nasa posisyong "ARMED".
Place the fuze into the fuze well. The pressure plate must be up. The fuze must seat into the fuze well. (The M603 fuze - remove the safety fork.)	Ilagáy ang piyús sa piyus well. Dapat nakataás ang pressure plate. Ang piyus ay dapat nakaluklok sa piyus well. (Ang M603 piyús - alisín ang safety fork.)
Conduct a clearance test. Check the button on the plate. The button must not interfere with the movement of the arming shutter.	Gumawa ng pagsubok sa mga nakasasagabal: Tsekín ang botón sa plate. Dapat hindî makasagabal ang botón sa pagkilos ng arming shutter.
The setting knob must be in the SAFE position.	Ang pihitang pan-set ay dapa t nasa posisyong "SAFE".
Replace the arming plug.	Ibalík ang arming plag.
Place the mine in the hole.	Ilagáy ang mina sa isang butas.
Turn the setting knob from SAFE through DANGER to ARMED.	Ipihit ang pihitang pan-set mulâ sa posisyóng "SAFE" hanggáng sa "DANGER" at sa "ARMED."
Cover the mine with one to two inches of dirt. Camouflage the mine.	Takpán ang mina sa isa hanggáng dalawáng pulgada ng lupâ. I-camouflage ang mina.
Disarm the mine.	I-disarm ang mina:

Procedure:

Locate the mine. Check for any anti-handling devices. (If you find anti-handling devices, destroy in place.)

Turn the setting knob to the SAFE position.

Remove the arming plug.

Remove the mine.

Remove the fuze from the fuze well. (The M603 fuze - replace the safety fork.)

Replace the arming plug.

Store the mine and the fuze.

Pamamaraán:

Hanapin ang mina. Tsekín para sa anumang kagamitáng pangkontra sa pagdala. (Kung makakita ka ng kagamitáng pangkontra sa pagdala, pasabugin sa kinálalagyán.)

Ipihit ang pihitang pan-set sa posisyóng "SAFE."

Alisín ang arming plag.

Alisín ang mina.

Alisín ang piyús mulâ sa piyus well. (Ang M603 piyús - ibalík ang safety fork.)

Ibalík ang arming plag.

Itagò ang mina at ang piyús.

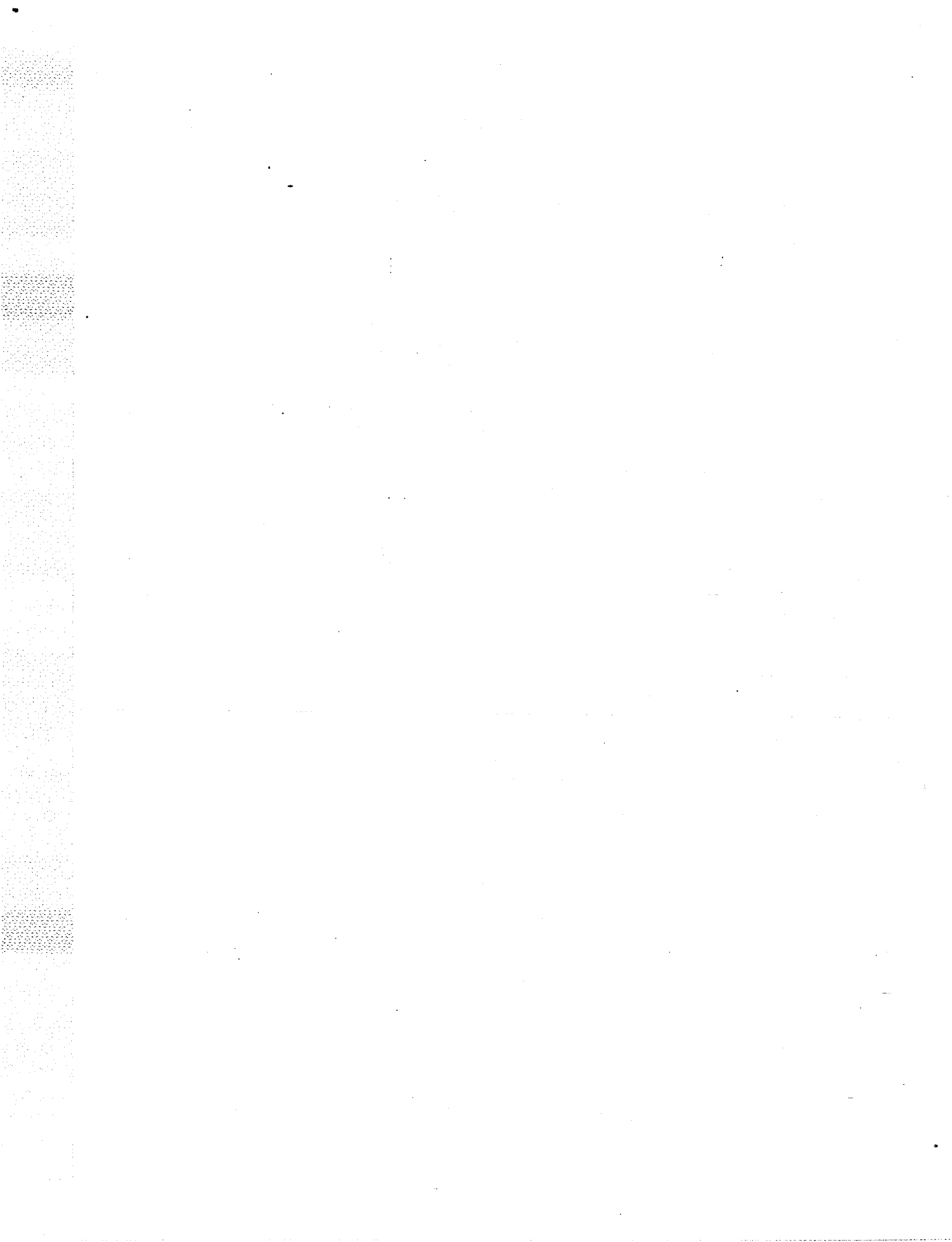

HOMEWORK

Listen to the tape.

Identify, Install, Disarm, Neutralize Allied Mines

kilalanin

ikabit

i-disarm

i-neutralize

magkapanig

puwersang

mina ng puwersang magkapanig

i-neutralize ang mina ng puwersang magkapanig

Kilalanin, Ikabit, I-Disarm, I-Neutralize Ang Mina ng Puwersang Magkapanig

VOCABULARY #1

Listen to the tape.

There are three common allied mines:

Model M/47-1

Model M/52

Anti-Personnel.

Memorize the mine shapes.

mayroon

tatlo

pangkaraniwan

pangkaraniwang mina ng puwersang magkapanig

Mayroong tatlong pangkaraniwang mina ng puwersang magkapanib.

modelo

Modelong M forty-seven dash one.

Modelong M fifty-two.

Pamuksa sa tao.

memoryahin

ang mga hugi

ang mga hugis ng mina

Memoryahin ang mga hugis ng mina.

FIGURE 1
Model M/47-1

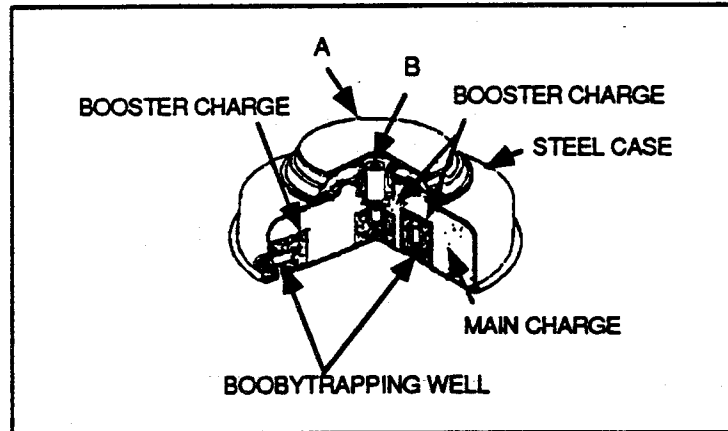

- A. Pressure Plate
- B. Fuze

FIGURE 2
Model M/47-1

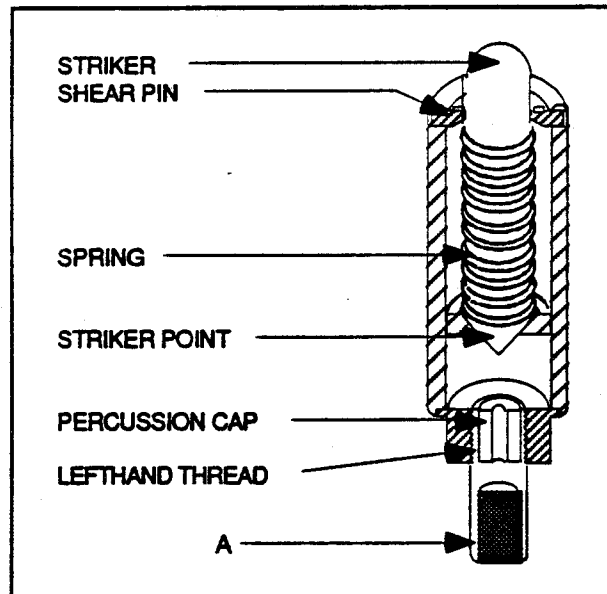

- A. Detonator

FIGURE 3
Model M/47-2

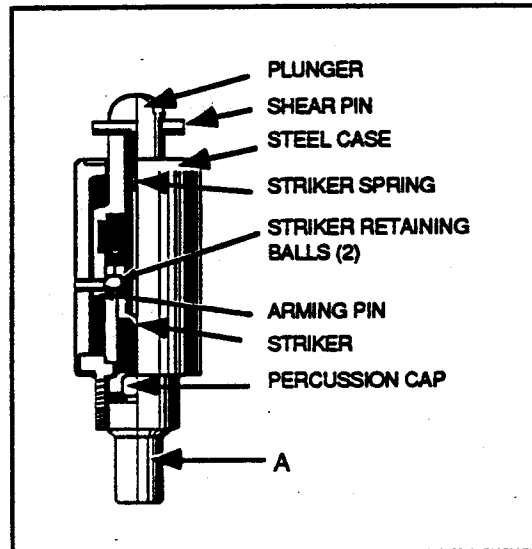

A. Detonator

FIGURE 4
Model M/52

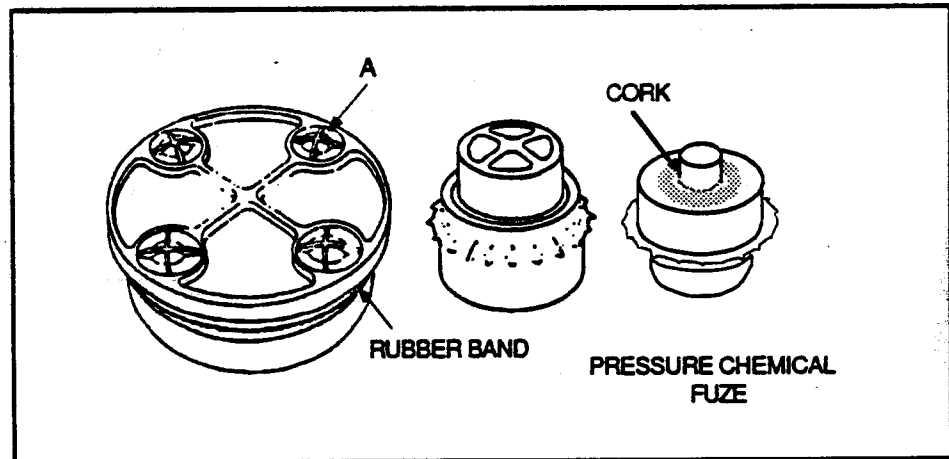

A. Fuze Well Cover

FIGURE 5
Model M/52

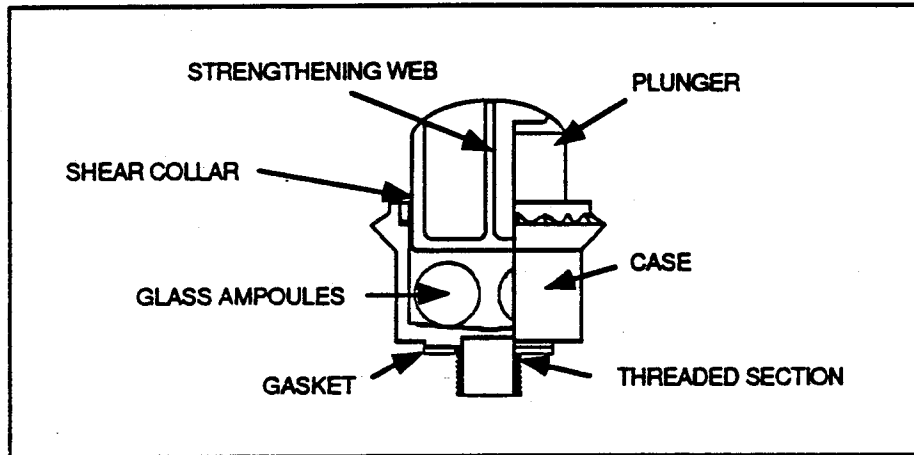

FIGURE 6
Anti-personnel

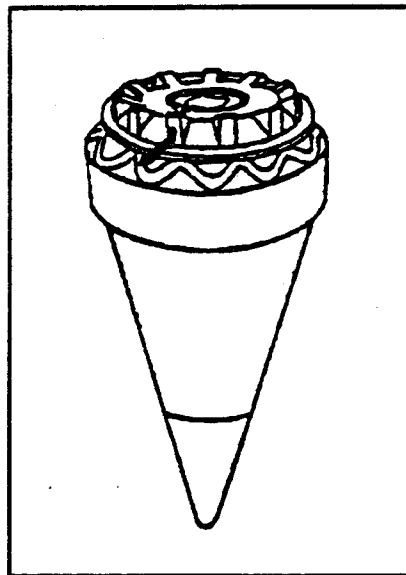
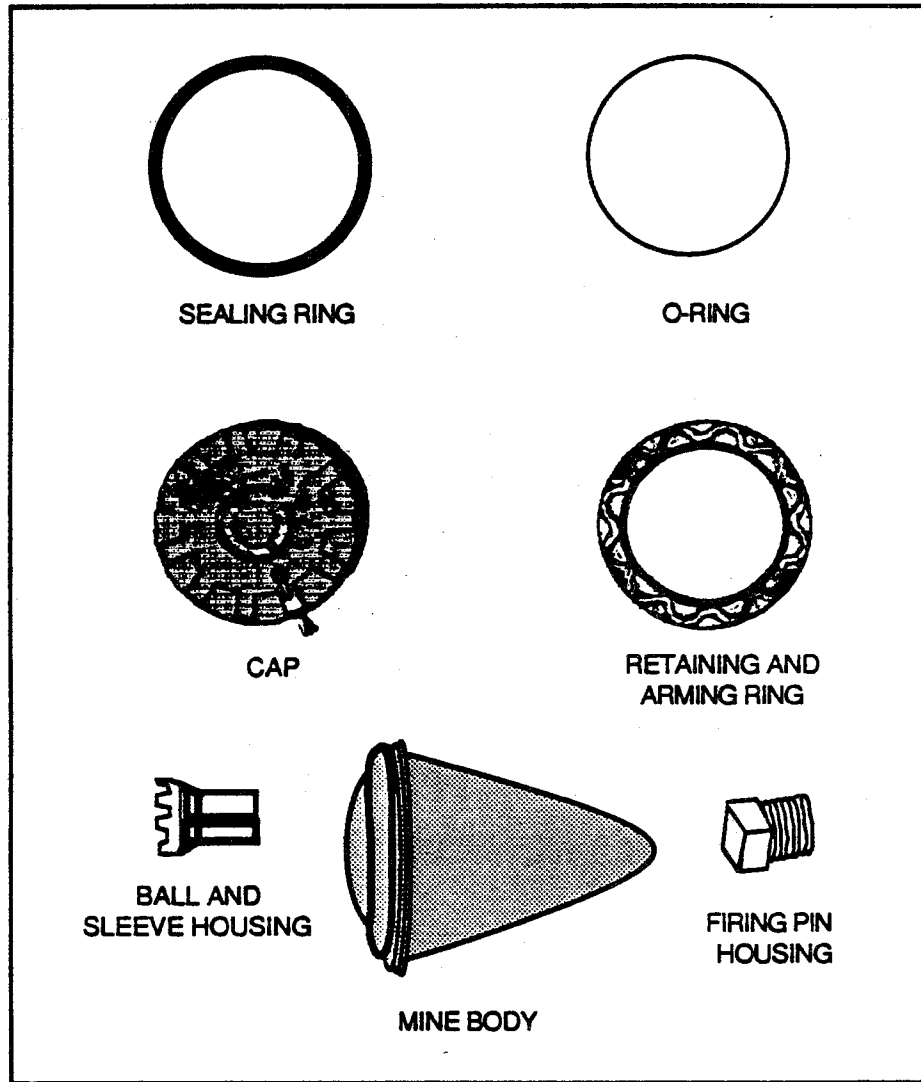

FIGURE 7
Anti-personnel



VOCABULARY #2

Listen to the tape.

Anti-Tank Mines:
Anti-tank mines are round and flat.

bilog

patag

bilog at patag

Minang pamuksa sa tangke:

Bilog at patag ang minang pamuksa sa tangke.

EXERCISE #1

FIGURE A _____

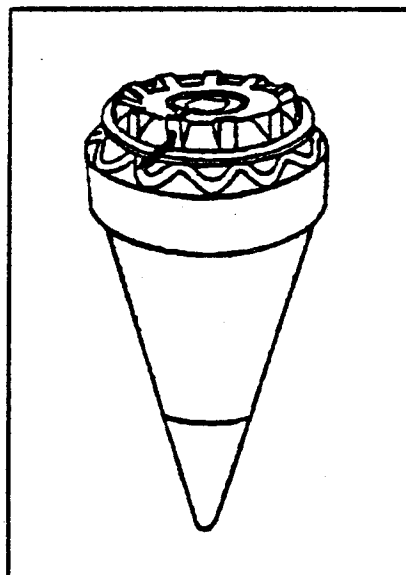

FIGURE B _____

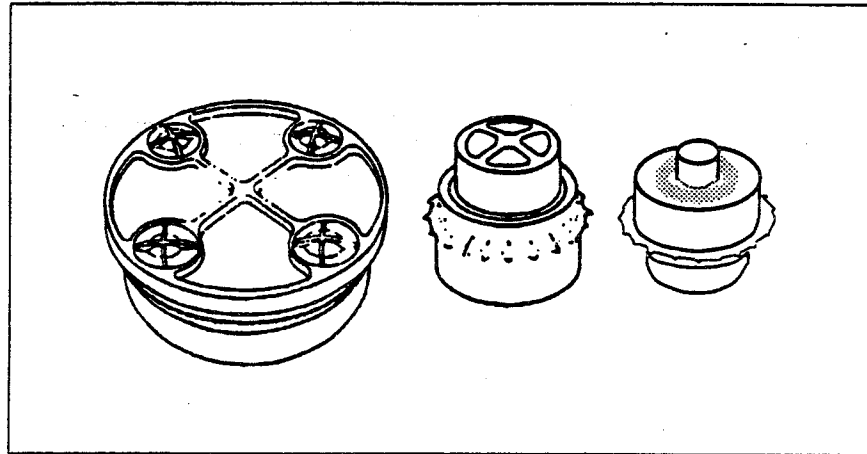
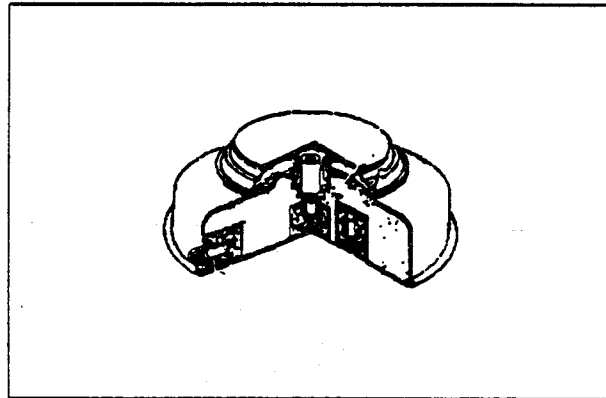

FIGURE C _____



EXERCISE #2

Listen to the instructions on the tape.

Complete the Tagalog sentences below by writing the Tagalog equivalents for the English words in parentheses on the lines provided. Choose your answers from the list at the bottom of the exercise.

a. _____ at _____ ang minang pamuksa sa tangke.
(round) (flat)

b. _____ ang _____ ng mina.
(shapes) (mine)

c. Mayroon tatlong _____ mina ng _____ :
(common) (forces) (allied)

Modelong M/47-1, Modelong M/52, _____ .
(Anti-personnel)

Word List

pamuksa ng tao
hugis
bilog
puwersang
patag
memoryahin
pangkaraniwang
magkapanig

VOCABULARY #3

Listen to the tape.

Arm anti-tank mines.
Procedure:
Unscrew the pressure plate from the top of the mine.

ihanda para pasabugin

minang pamuksa sa tangke

Ihanda para pasabugin ang minang pamuksa sa tangke.

Pamamaraan:

alisin

alisin ang pressure plate

mula sa itaas

mula sa itaas ng mina

Alisin ang pressure plate mula sa itaas ng mina.

VOCABULARY #4

Listen to the tape.

Uncover the fuze well. Remove the wooden transit block from the fuze well.

buksan

Buksan ang piyus well.

alisin

kahoy

ang kahoy na transit block

alisin ang kahoy na transit block

mula sa piyus well

Alisin ang kahoy na transit block mula sa piyus well.

VOCABULARY #5

Listen to the tape.

Attach a detonator to the fuze.
Place the fuze in the fuze well. Place the detonator end down.

magkabit

ng isang pansabog

magkabit ng isang detonator

sa piyus

Magkabit ng isang pansabog sa piyus.

ilagay ang piyus

sa piyus well

Ilagay ang piyus sa piyus well.

ilagay

muna

dulo

pansabog

ang dulo na may pansabog

Ilagay muna ang dulo na may pansabog.

VOCABULARY #6

Listen to the tape.

Replace the pressure plate.
Place the mine in a hole. The top must be level with the ground.

ibalik

ang pressure plate

Ibalik ang pressure plate.

ilagay ang mina

sa isang butas

Ilagay ang mina sa isang butas.

kapantay

dapat kapantay

ang itaas

dapat kapantay ang itaas

ng lupa

Dapat kapantay ng lupa ang itaas ng mina.

VOCABULARY #7

Listen to the tape.

Cover with loose dirt. Camouflage the mine.

takpan

buhaghag

ng buhaghag na lupa

takpan ng buhaghag na lupa

I-camouflage ang mina.

EXERCISE #3

Listen to the instructions on the tape.

a. alisin

attach

uncover

unscrew

b. buhaghag

loose

common

down

c. kahoy

shaped

loose

wooden

d. ibalik

place

attach

replace

e. takpan

unscrew

cover

attach

f. pansabog

detonator

fuse

plate

VOCABULARY #8

Listen to the tape.

Disarm anti-tank mines.

Procedure:

You cannot disarm the M/47-1. Always destroy the mine in place.

i-disarm

I-disarm ang minang pamuksa sa tangke.

Pamamaraan:

hindi mo maaaring

hindi mo maaaring i-disarm

Hindi mo maaaring i-disarm ang M/47-1.

laging

pasabugin

laging pasabugin ang mina

sa kinalalagyan

Laging pasabugin ang mina sa kinalalagyan.

VOCABULARY #9

Listen to the tape.

Disarm the M/52.
Locate the mine. Check for anti-lifting devices. (If you find anti-lifting devices, destroy the mine in place.)

i-disarm ang M52

hanapin

Hanapin ang mina.

tsekin para sa

kagamitang

pangkontra sa pag-ngat

kagamitang pangkontra sa pag-ngat

Tsekin para sa kagamitang pangkontra sa pagangat.

kung makakita ka

kung makakita ka ng kagamitang pangkontra sa pag-angat

pasabugin ang mina

sa kinalalagyan

pasabugin ang mina sa kinalalagyan

Kung makakita ka ng kagamitang pangkontra sa pag-angat, pasabugin ang mina sa kinalalagyan.

VOCABULARY #10

Listen to the tape.

Remove all fuze well covers.
Unscrew and remove the fuze.
Remove detonators from fuze wells.
Store the mine, fuzes, and detonators in a safe place.

mga takip

mga takip ng piyus well

Alisin ang lahat ng mga takip ng piyus well.

alisin

ang piyus

Alisin ang piyus.

ang mga pansabog

alisin ang mga pansabog

mula sa piyus well

Alisin ang mga pansabog mula sa piyus well

itago

itago ang mina

mga piyus

at mga pansabog

walang panganib

lugar

na walang panganib

sa isang lugar na walang panganib

Itago ang mina, mga piyus at mga pansabog sa isang lugar na walang panganib.

EXERCISE #4

Listen to the instructions on the tape.

a. Hindi mo maaaring i-disarm

always destroy you cannot disarm check for

b. pasabugin ang mina

Store the mine locate the mine destroy the mine

c. Kagamitang pangkontra sa pag-angat

Unscrew and remove Store the fuzes anti-lifting device

d. Alisin ang mga pansabog

remove detonators remove the fuze destroy the mine

e. Itago ang mina

destroy the mine store the mine locate the mine

VOCABULARY #11

Listen to the tape.

Anti-Personnel (AP) Mines ("Doris"):
"Doris" anti-personnel mines are cone shaped.

minang pamuksa sa tao

minang pamuksa sa tao (AP)

Minang pamuksa sa tao (AP) (Doris).

hugis kono

"Doris" minang pamuksa sa tao

Hugis kono ang "Doris" na minang pamuksa sa tao.

VOCABULARY #12

Listen to the tape.

Arm anti-personnel mines.
Procedure:
Remove the split pin.
Rotate the charge housing clockwise.

Ihanda para pasabugin ang minang AP.

Pamamaraan:

alisin ang split pin

paikutin

kanan

ang charge housing

Paikutin sa kanan ang charge housing.

VOCABULARY #13

Listen to the tape.

Rotate through 120 to the ARMED position.
The mine is now locked and armed.

paikutin mula

isang daa't dalawampu

paikutin mula sa isang daa't dalawampu

hanggang sa posisyong ARMED

Paikutin mula sa isang daa't dalawampu hanggang sa posisyong ARMED.

nakakasa

nakahanda

nakakasa at nakahanda

na ngayon

Nakakasa at nakahanda na ngayon ang mina.

EXERCISE #5

Listen to the instructions on the tape.

<u>Tagalog</u>	<u>English</u>
a. Alisin ang split pin	_____
b. Paikutin sa kanan ang charge housing	_____
c. Hugis kono ang "Doris" minang pamuksa sa tao	_____

Word List

mines
remove
clockwise
the split spin
rotate
charge housing
anti-personnel
are cone shaped
Doris

EXERCISE #6

Listen to the instructions on the tape.

<u>English</u>	<u>Tagalog</u>
locked	_____
armed	_____
120	_____
mula sa	_____

VOCABULARY #14

Listen to the tape.

Disarm anti-personnel mines.
Procedure:
Locate the mine.
Rotate the charge housing counterclockwise to the
SAFE position.
Remove the mine.
Store the mine.

pag-disarm

Pag-disarm ng minang AP:

Pamamaraan:

hanapin

Hanapin ang mina.

paikutin

sa kaliwa

paikutin sa kaliwa ang charge housing

sa posisyong "SAFE"

Paikutin sa kaliwa ang charge housing sa posisyong "SAFE."

Alisin ang mina.

Itago ang mina.

EXERCISE #7 - CUMULATIVE

Step #1

The sentences below are from Task #1. Fill in the numbered blanks with the missing Tagalog words.

- a. _____
1 ng buhaghag na lupa. I-camouflage ang mina.
- b. Mayroong tatlong _____
2 mina ng puwersang pagkapanig:
Modelong M/47-1, Modelong M/52, Pamuksa sa Tao.
- c. _____ at _____
3 4 ang minang pamuksa sa tao.
- d. _____
5 ang Doris na minang pamuksa sa tao.
- e. Nakakasa at _____
6 na ngayon ang mina.
- f. _____
7 ang mga hugis ng mina.
- g. _____
8 i-disarm ang M/47-1.
- h. _____
9 ang mina, mga piyus at mga pansabog sa isang
lugar na walang panganib.

Step #2

On the lines below, write the English meanings of the words from the numbered spaces in Step #1. Be prepared to discuss your answers in class.

1. _____
2. _____
3. _____
4. _____
5. _____
6. _____
7. _____
8. _____
9. _____

EXERCISE #8 - CUMULATIVE

Listen to the instructions on the tape.

1. When arming anti-tank mines, what do you unscrew from the top of the mine?
 - a. ang pressure plate
 - b. ang piyus well
 - c. ang pansabog

2. After uncovering the fuze well, what do you remove?
 - a. ang pressure plate
 - b. ang piyus
 - c. ang kahoy na transit block

3. What do you attach to the fuze?
 - a. ang split pin
 - b. ang pansabog
 - c. ang charge housing

4. After placing the fuze in the fuze well and placing the detonator end down, what do you replace?
 - a. ang pressure plate
 - b. ang takip ng piyus well
 - c. ang charge housing

5. After placing the mine in a hole, what do you do?
 - a. alisin ang split pin
 - b. takpan ng buhaghag na lupa
 - c. paikutin mula sa isang daa't dalawampu hanggang sa posisyong ARMED

EXERCISE #9 - CUMULATIVE

Listen to the instructions on the tape.

Step #1

- _____ paikutin sa kaliwa
- _____ alisin ang mga pansabog
- _____ ang mina sa kinalalagyan
- _____ kagamitang pangkontra sa pag-angat
- _____ ang charge housing sa posisyong SAFE
- _____ sa piyus well
- _____ laging pasabugin
- _____ tsekin para sa

Step #2

a. Always destroy the mine in place.

b. Rotate the charge housing counterclockwise to the SAFE position.

c. Remove detonators from fuze wells.

d. Check for anti-lifting devices.

Listen to the tape.

Install/Remove Anti-Tank or Anti-Personnel Mines

pagkabit

pag-alis

minang pamuksa sa tangke o minang pamuksa sa tao

Pagkabit at Pag-alis sa Minang Pamuksa sa Tangke o Minang Pamuksa sa Tao

VOCABULARY #15

Listen to the tape.

Arm the M15 anti-tank mine.

Procedure:

Inspect the mine for damage.

Dig a hole for the mine.

Remove the arming plug.

ihanda para pasabugin

ihanda para pasabugin ang M15

ang M15 minang pamuksa sa tangke

Ihanda para pasabugin ang M15 minang pamuksa sa tangke.

Pamamaraan:

inspeksiyunin

inspeksiyunin ang mina

kapinsalaan
para sa kapinsalaan
inspeksiyunin ang mina para sa kapinsalaan
humukay
ng isang butas
para sa mina

Humukay ng isang butas para sa mina.

arming plag

Alisin ang arming plag.

FIGURE 8
M15 Anti-Tank Mine

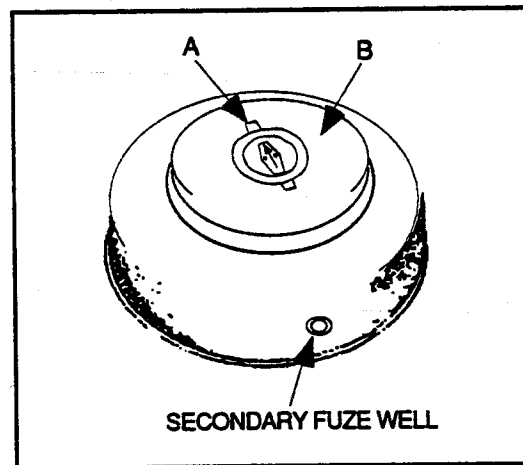

- A. Arming Plag sa Posisyon SAFE
- B. Pressure Plate

FIGURE 9
M15 Anti-Tank Mine

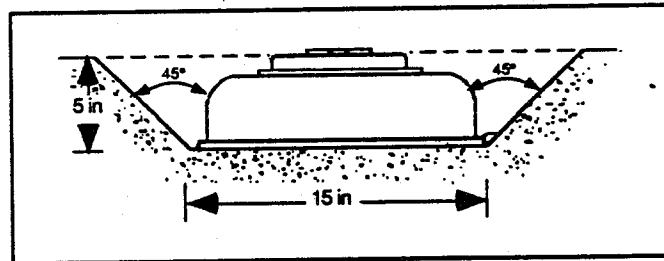

VOCABULARY #16

Listen to the tape.

Conduct a functional test with the arming plug. Turn the setting knob to the ARMED position. Check the shutter bar. The shutter bar must be in the ARMED position.

gumawa

ng pagsubok

sa arming plag

Gumawa ng pagsubok sa arming plag.

ipihit

ang pihitang pan-set

ipihit ang pihitang pan-set

sa posisyong "ARMED"

Ipihit ang pihitang pan-set sa posisyong "ARMED."

tubong pansara

Tsekin ang tubong pansara.

Ang tubong pansara ay dapat.

nasa posisyong ARMED

Ang tubong pansara at dapat nasa posisyong "ARMED."

FIGURE 10
Armed Position

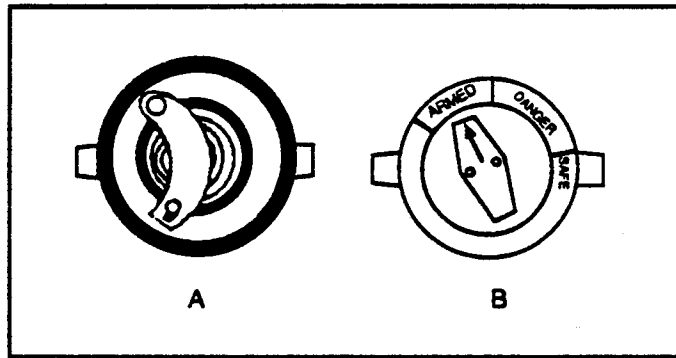

- A. tubong pansara
- B. pihitang pan-set

EXERCISE #10

Listen to the instructions on the tape.

- a. test
damage
hole
- b. dig
damage
turn
- c. conduct
inspect
check
- d. inspect
install
remove
- e. functional test
setting knob
shutter bar
- f. shutter bar
functional test
arming plug
- g. setting knob
anti-tank
arming plug

VOCABULARY #17

Listen to the tape.

Place the fuze into the fuze well. The pressure plate must be up.
The fuze must seat into the fuze well.
(The M603 fuze - remove the safety fork.)

FIGURE 11
M603 Fuze

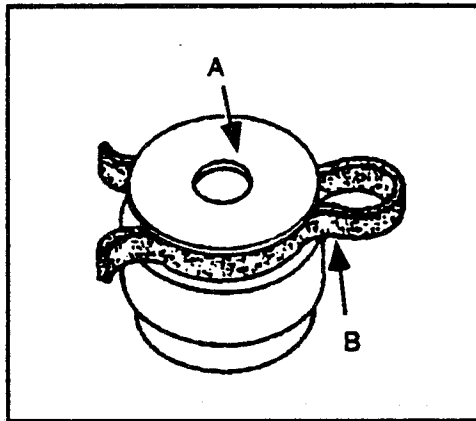

- A. Ang Pressure Plate
- B. Ang Safety Fork

ilagay ang piyus

sa piyus well

Ilagay ang piyus sa piyus well.

nakataas

dapat nakataas

ang pressure plate

Dapat nakataas ang pressure plate.

nakaluklok

dapat nakaluklok

ang piyus ay dapat nakaluklok.

sa piyus well

Ang piyus ay dapat nakaluklok sa piyus well.

ang M603 piyus

alisin ang safety fork

Ang M603 piyus -alisin ang safety fork.

VOCABULARY #18

Listen to the tape.

Conduct a clearance test. Check the button on the plate. The button must not interfere with the movement of the arming shutter.

nakasasabagal

pagsubok sa mga nakasasagabal

Gumawa ng pagsubok sa mga nakasasagabal.

tsekin ang boton

sa plate

Tsekin ang boton sa plate.

makasagabal

dapat hindi makasagabal

dapat hindi makasagabal ang boton

pagkilos
sa pagkilos
ng arming shutter
sa pagkilos ng arming shutter

Dapat hindi makasagabal ang boton sa pagkilos ng arming shutter.

EXERCISE #11

Listen to the instructions on the tape.

The jumble box below contains the Tagalog words needed to make up the equivalents of the English phrases listed beneath the box. On the lines provided, write out each Tagalog phrase.

nakaluklok	pansara	pagsubok	safety fork
plato	tubong	pagkilos	alisin
ang piyus	ay dapat	nakaluklok	sa
mga nakasasabagal	ang pitaitang pan-set		

- a. The fuze must seat _____
- b. shutter bar _____
- c. Remove the safety fork _____
- d. Clearance test _____
- e. On the plate _____
- f. the setting knob _____

VOCABULARY #19

Listen to the tape.

The setting knob must be in the SAFE position.
Replace the arming plug.
Place the mine in the hole.
Turn the setting knob from SAFE through
DANGER to ARMED.

pihitang pan-set

Ang pihitang pan-set ay dapat.

nasa posisyong SAFE

ang pihitang pan-set ay dapat nasa posisyong SAFE

Ibalik ang arming plag.

ilagay ang mina

sa isang butas

Ilagay ang mina sa isang butas.

Ipihit ang pihitang pan-set.

mula sa posisyong SAFE

hanggang sa "DANGER"

at sa ARMED

Ipihit ang pihitang pan-set mula sa posisyong SAFE hanggang sa DANGER at sa
ARMED.

FIGURE 12
SAFE Position

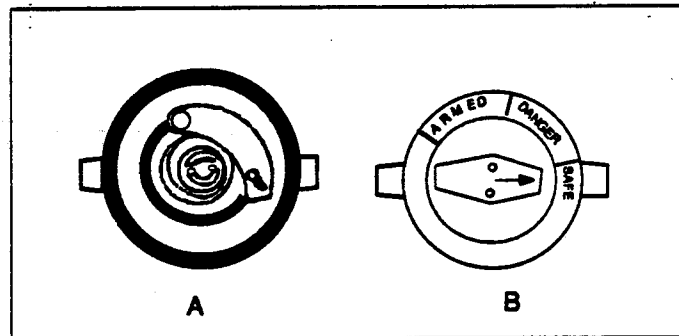

- A. tubong pansara
- B. phihtang pan-set

VOCABULARY #20

Listen to the tape.

Cover the mine with one to two inches of dirt.
Camouflage the mine.

takpan ang mina

pulgada

sa isa hanggang dalawang pulgada

sa isa hanggang dalawang pulgada ng lupa

Takpan ang mina sa isa hanggang dalawang pulgada ng lupa.

I-camouflage ang mina.

FIGURE 13
M15 Mine

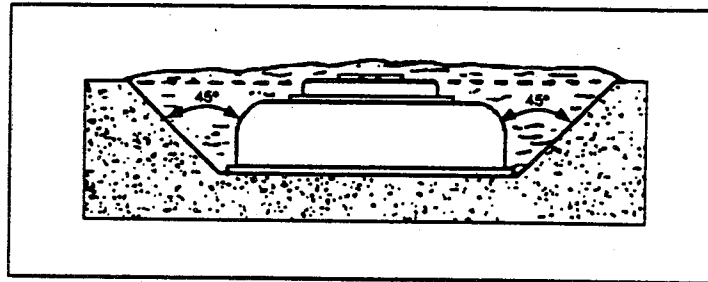

VOCABULARY #21

Listen to the tape.

Disarm the Mine.

Procedure:

Locate the mine. Check for any anti-handling devices. (If you find anti-handling devices, destroy in place.)

Turn the setting knob to the SAFE position.

I-disarm ang mina:

Pamamaraan:

Hanapin ang mina.

anumang

anumang kagamitang pangkontra sa pagdala

Tsekin para sa anumang kagamitang pangkontra sa pagdala.

kung makakita ka ng kagamitang pangkontra sa pagdala

pasabugin sa kinalalagyan

Kung makakita ka ng kagamitang pangkontra sa pagdala, pasabugin sa kinalalagyan.

ipihit ang pihitang pan-set

sa posisyong SAFE

Ipihit ang pihitang pan-set sa posisyong SAFE.

VOCABULARY #22

Listen to the tape.

Remove the arming plug.
Remove the mine.
Remove the fuze from the fuze well. (The M603 fuze - replace the safety fork.)
Replace the arming plug.
Store the mine and the fuze.

Alisin ang arming plag.

Alisin ang mina.

alisin ang piyus

mula sa piyus well

Alisin ang piyus mula sa piyus well.

ang M603 piyus

ibalik ang safety fork

Ang M603 piyus - ibalik ang safety fork.

Ibalik ang arming plag.

itago ang mina

at ang piyus

Itago ang mina at ang piyus.

EXERCISE #12

Listen to the instructions on the tape.

- _____ Cover the mine with the one to two inches of dirt.
- _____ The setting knob must be in the "SAFE" position.
- _____ Turn the setting knob to the "SAFE" position.
- _____ Place the mine in the hole.

EXERCISE #13

Listen to the instructions on the tape.

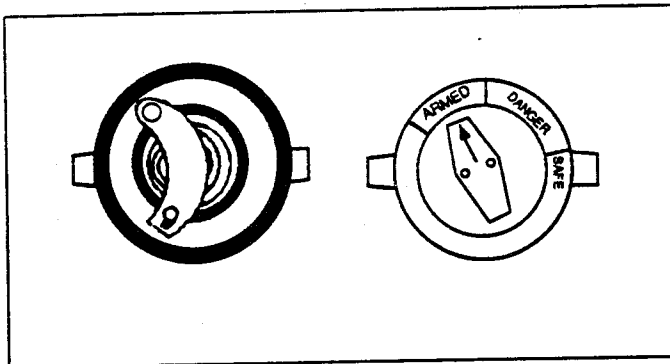

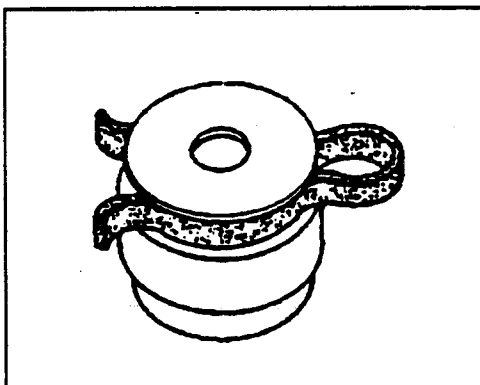
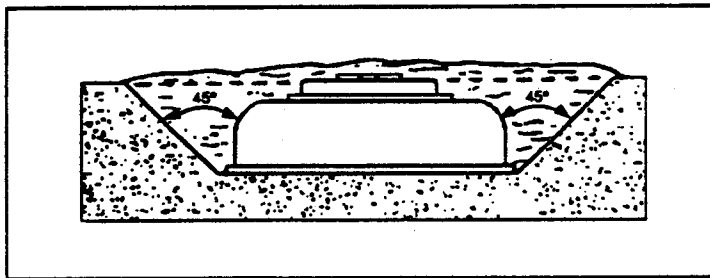
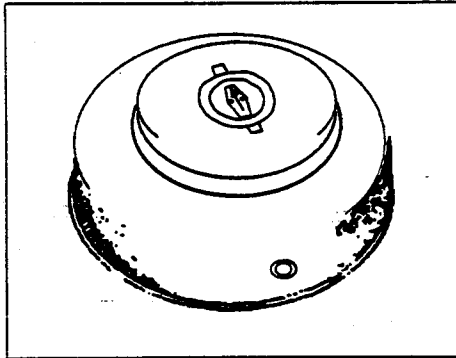

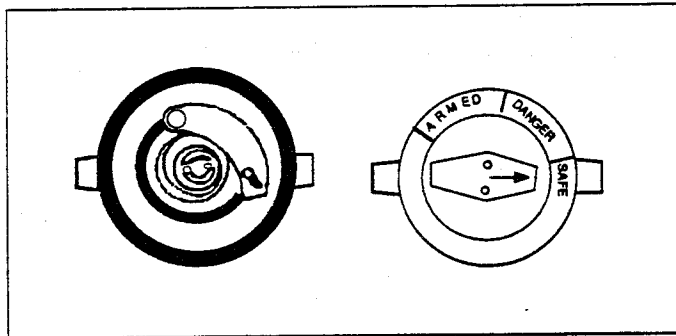

EXERCISE #14 - CUMULATIVE

In each box below are jumbled Tagalog words that can be used to form several sentences from Task #2. Choose words from each group to form the Tagalog sentences from the task. You may need to use a word more than once. Be prepared to read your sentences class.

a.

plate	boton	ng arming shutter	
sa	tsekin	pagkilos	ang
	makasagabal	hindi	dapat

- a. Check the button on the plate.
The button must not interfere with the movement of the arming shutter

b.

posisyong	tsekin	ang	ng
ARMED	ipihit	pagsubok	sa
pan-set	arming plag	gumawa	
tubong	pansara	pihitang	

- b. Conduct a functional test with the arming plug.
Turn the setting knob to the ARMED position.
Check the shutter bar.

EXERCISE #15 - CUMULATIVE

Written below are several sentences from Task #2 with blanks. Fill in the blanks with the correct Tagalog words. In the numbered blanks at the bottom of the exercise, write the English equivalents of the underlined phrases.

a. Ipihit ang pihitang pan-set mula sa posisyong "SAFE" _____
_____ " at sa "ARMED."

1

b. _____ ang piyus sa piyus well.

2

c. Ang piyus ay _____ sa piyus well.

3

d. Inspeksiyunin ang mina _____.

4

e. _____ minang pamuksa sa tangke.

5

f. _____ para sa mina.

6

g. Alisin _____.

7

h. Gumawa _____.

8

1. _____

2. _____

3. _____

4. _____

5. _____

6. _____

7. _____

8. _____

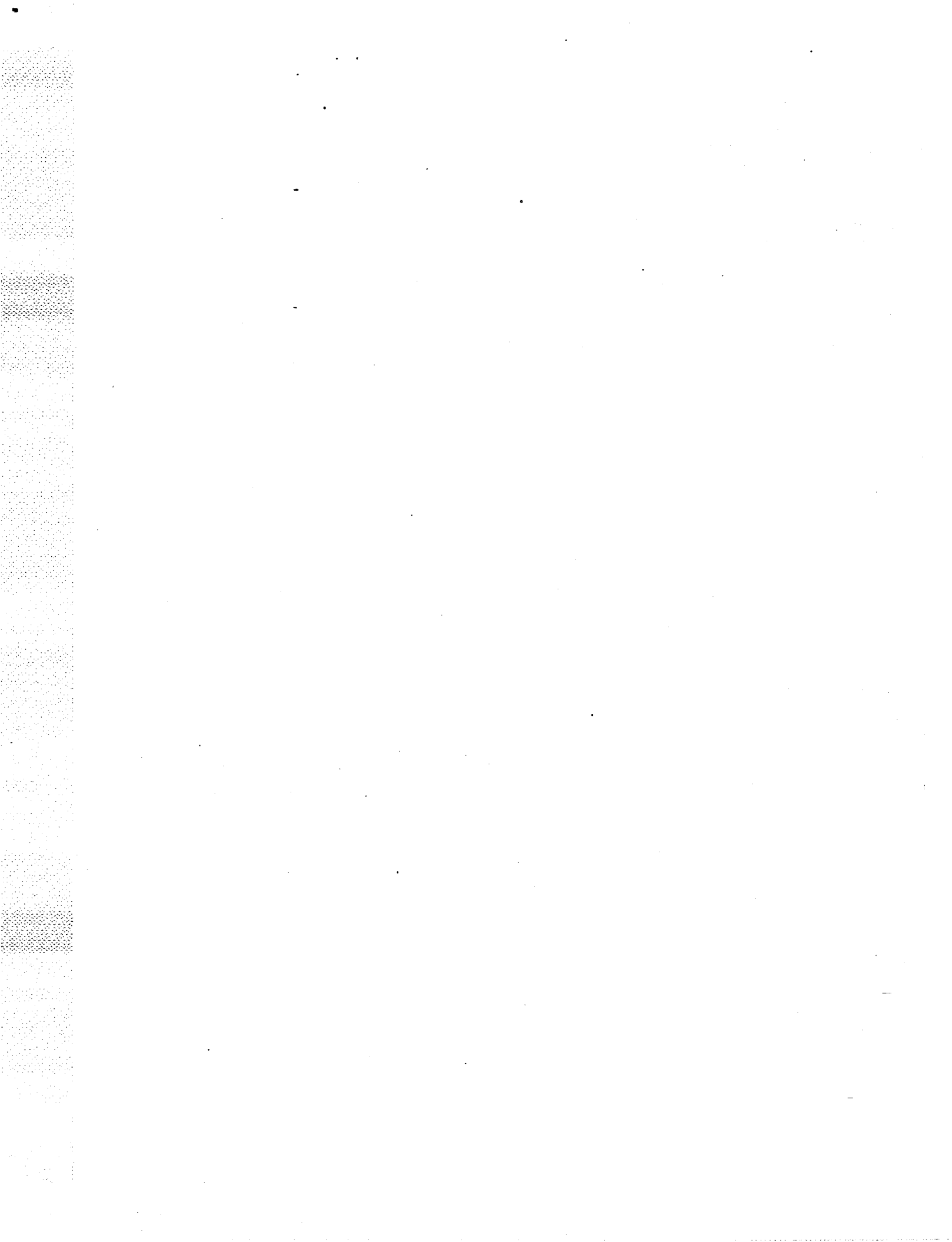

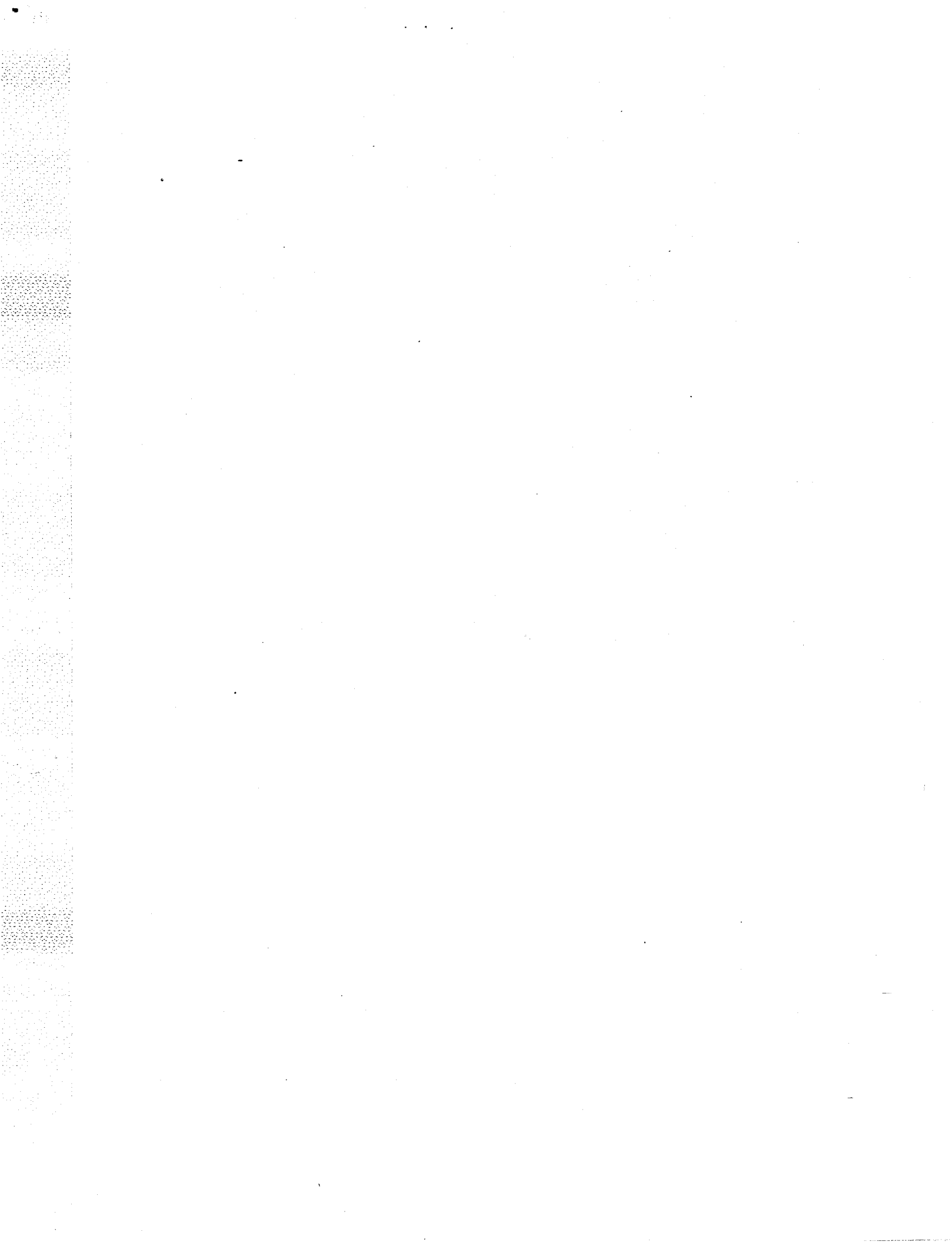

NOTES

CLASSROOM PRACTICE



EXERCISE #1

Listen to the instructions on the tape.

1. Paikutin mula sa isang daa't dalawampu _____

a. hanggang sa posisyong ARMED
b. sa posisyong SAFE
2. _____ ang minang pamuksa sa tao
a. bilog at patag
b. hugis kono
3. Ilagay _____ na may pansabog
a. sa piyus well
b. muna ang dulo
4. Alisin ang kahoy na transit block _____
a. mula sa piyus well
b. mula sa itaas ng mina
5. Ilagay ang mina _____
a. sa isang lugar na walang panganib
b. sa isang butas
6. Kung makakita ka ng kagamitang pangkontra sa pag-angat,

a. pasabugin ang mina sa kinalalagyan
b. alisin ang mga pansabog mula sa piyus well



EXERCISE #2

Listen to the instructions on the tape.

Column A

Column B

- | | | |
|----------------------------------------------|-------|-----------------------------------|
| a. dapat kapantay ng lupa | _____ | nhayon ang mina |
| b. hindi mo maaaring | _____ | ang mina sa kinalalagyan |
| c. nakakasa at nahanda | _____ | ng mga takip ng piyus well |
| d. itago ang mina, mga piyus at mga pansabog | _____ | mula sa itaas ng mina |
| e. laging pasabugin | _____ | i-disarm ang M/47-1 |
| f. alisin ang pressure plate | _____ | mina ng puwersang magkapanig |
| g. mayroong tatlong pangkaraniwang | _____ | sa posisyong SAFE |
| h. alisin ang lahat | _____ | ang itaas ng mina |
| i. paikutin sa kaliwa ang charge housing | _____ | sa isang lugar na walang panganib |

EXERCISE #3

The English text below describes a procedure from Task #1. Underneath the text is a series of procedure steps in Tagalog. Put a check next to each of the steps required to complete the procedure. Then, number the steps to indicate the correct procedural sequence.

Arm anti-personnel mines.

Procedure:

Remove the split pin.

Rotate the charge housing clockwise.

Rotate through 120 to the ARMED position.

The mine is now locked and armed.

- | | | |
|-------|-------|-------------------------------------------------------------------------|
| _____ | _____ | a. Paikutin mula sa isang daa't dalawampu hanggang sa posisyong ARMED |
| _____ | _____ | b. Hanapin ang mina. Tsekin para sa kagamitang pangkontra sa pag-angat. |
| _____ | _____ | c. Alisin ang split pin |
| _____ | _____ | d. Magkabit ng isang pansabog sa piyus |
| _____ | _____ | e. Nakakasa at nakahanda na ngayon ang mina. |
| _____ | _____ | f. Ibalik ang pressure plate |
| _____ | _____ | g. Paikutin sa kanan ang charge housing |

EXERCISE #4

Listed below are six Tagalog sentences from Task #2. Each sentence is missing a word or short phrase. Fill in the blanks with the correct Tagalog words. Be prepared to read aloud the complete Tagalog sentences and to give their English meanings.

- a. Gumawa ng _____ sa arming plag
- b. Ipihit ang pihitang pan-set sa _____ "ARMED"
- c. Ilagay ang _____ sa piyus well.
- d. Dapat _____ ang pressure plate.
- e. Ilagay ang _____ sa isang butas.
- f. _____ ang boton sa plate.

EXERCISE #5

Look at the groups of Tagalog words below. Each group contains, in jumbled order, the Tagalog words of one of the sentences from Task #2. Write each Tagalog sentence and its English equivalent on the lines provided.

- a. SAFE // mula sa // DANGER // ipihit // mula sa // ARMED // ang pihitang // hanggang sa // pan-set // posisyong // at sa

Tagalog: _____

English: _____

- b. isa // ang mina // hanggang // takpan // ng // dalawang // lupa // pulgada // sa

Tagalog: _____

English: _____

- c. sa // dapat // arming shutter // pagkilos // ang boton // makasagabal // ng // hindi

Tagalog: _____

English: _____

d. posisyong // tubong // ARMED // nasa // ay dapat // pansara
// ang

Tagalog: _____

English: _____

e. pihitang // SAFE // ay dapat // nasa // posisyong // ang //
pan-set

Tagalog: _____

English: _____

f. sa // piyus // nakaluklok // piyus well // ay dapat // ang

Tagalog: _____

English: _____

EXERCISE #6

Look at the list of Tagalog steps below. Each step is part of a procedure you have learned about in this lesson. The steps are out of order. Number them in the correct order. Be prepared to read the steps aloud.

- ___ a. Ibalik ang arming plag
- ___ b. Ipihit ang pihitang pan-set sa posisyong SAFE
- ___ c. Alisin ang piyus mula sa piyus well. (Ang M603 piyus -ibalik ang safety fork)
- ___ d. Itago ang mina at ang piyus
- ___ e. Hanapin ang mina. Tsekin para sa anumang kagamitang pangkontra sa pagdala. (Kung makakita ka ng kagamitang pangkontra sa pagdala, pasabugin sa kinalalagyan).
- ___ f. Alisin ang mina
- ___ g. Alisin ang arming plag.

SPEAKING PRACTICE

During the speaking practice, the teacher helps and corrects as necessary.

Question/Answer Session

TAGALOG

TASK #1: Kilalanin, Ikabit, I-disarm, I-neutralize ang Mina ng Puwersang Magkapanig.

1. Ilang pangkaraniwang mina ng puwersang magkapanig ang nasaklaw sa leksiyon na ito? Ano ang pangalan ng mga mina?
2. Ano ang korte ng minang pamuksa sa tangke?

Ihanda para pasabugin ang minang pamuksa sa tangke?

3. Anong bagay ang inaalis mo mula sa itaas ng mina?
4. Ano ang ginagawa mo sa piyus well? Ano ang inaalis mo sa piyus well?
5. Saan mo ikinakabit ang pansabog?
6. Saan mo ilalagay ang piyus? Paano mo ilalagay ang pansabog?
7. Ano ang iyong ibabalik?
8. Saan mo ilalagay ang mina? Paano mo ito ilalagay?
9. Ano ang pinantakip mo sa mina? Bakit?

I-disarm ang minang pamuksa sa tangke

10. Ano ang pangkaraniwang mina ng puwersang magkapanig ang hindi maaaring i-disarm? Ano ang ginawaga mo sa minang ito?

I-disarm ang M52

11. Ano ang unang hakbang sa pag-disarm sa mina?
12. Ano ang gagawin mo sa lahat ng takip ng mga piyus well?
13. Ano ang iyong aalisin?

14. Ano ang gagawin mo sa pansabog mula sa piyus well?
15. Saan mo itatago ang mina, mga piyus at mga pansabog?

Minang pamuksa sa tao

16. Ano ang pangkaraniwang pangalan ng minang pamuksa sa tao? Ano ang hugis nito?
17. Ano ang iyong aalisin kapag handa mo nang pasabugin ang minang pamuksa sa tao?
18. Anong direksiyon mo paiikutin ang charge housing?

Pag-disarm ng minang AP

19. Anong unang hakbang sa pag-disarm ng minang AP?
20. Anong direksiyon mo paiikutin ang charge housing. Anong posisyon?
21. Anong gagawin mo sa mina pagkatapos mo itong alisin?

TASK #2: Pagkabit at pag-alis ng Minang Pamuksa sa Tangke o Minang Pamuksa sa Tao

22. Ano ang ini-inspeksiyon mo sa mina?
23. Ano ang iyong huhukayin?
24. Ano ang iyong aalisin?
25. Anong pagsubok ang iyong gagawin sa arming plag? Anong posisyon mo ipipihit ang pihitang pan-set? Anong posisyon dapat ang tubong pansara?
26. Ano ang gagawin mo sa piyus? Saan dapat ang pressure plate?
27. Ano ang tse-tsekin mo sa paggawa ng pagsubok? Ano ang hindi dapat makasagabal sa arming shutter?
28. Saan posisyon dapat ang pihitang pan-set??
29. Ano ang iyong ibabalik?

30. Saan mo ilalagay ang mina?
31. Paano mo pipihitin ang pihitang pan-set?
32. Paano mo ica-camouflage ang mina?

I-disarm ang mina

33. Ano ang pamamaraan sa pag-disarm ng mina?

ENGLISH

TASK #1: Identify, Install, Disarm, Neutralize Allied Mines

1. How many common allied mines were covered in this lesson? What are the names of the mines?
2. What shape is an anti-tank mine?

Arm anti-tank mines.

3. What object do you unscrew from the top of the mine?
4. What do you do with the fuze well? What do you remove from the fuze well?
5. Where do you attach the detonator?
6. Where do you place the fuze? How do you place the detonator?
7. What do you replace?
8. Where do you place the mine? How do you place it?
9. With what do you cover the mine? Why?

Disarm anti-tank mines.

10. What common allied mine cannot be disarmed? What do you do with the mine?

Disarm the M/52.

11. What is the first step to disarm the mine?
12. What do you do with all the fuze well covers?
13. What do you unscrew and remove?
14. What do you do with the detonators from fuze wells?
15. Where do you store the mine, fuzes, and detonators?

Anti-personnel mines.

16. What is the common name for anti-personnel mines? What is the shape of anti-personnel mines?
17. To arm anti-personnel mines, what should you remove?
18. In which direction do you rotate the charge housing?

Disarm anti-personnel mines.

19. What is the first step to disarm anti-personnel mines?
20. In which direction do you rotate the charge housing? To what position?
21. What do you do with the mine after you remove it?

TASK #2: Install/Remove Anti-Tank or Anti-Personnel Mines

22. What do you inspect the mine for?
23. What do you dig?
24. What do you remove?
25. What test do you conduct with the arming plug? To what position do you turn the setting knob? In what position must the shutter bar be?
26. What do you do with the fuze? Where must the pressure plate be?
27. When you conduct a clearance test, what do you check? What must not interfere with the arming shutter?

28. In what position must the setting knob be?
 29. What do you replace?
 30. Where do you place the mine?
 31. How do you turn the setting knob?
 32. How do you camouflage the mine?
- Disarm the mine.
33. What is the procedure to disarm the mine?

GLOSSARY

English

3
120
a
all
allied
allied forces
always
and
anti-handling devices

anti-lifting
anti-lifting devices

anti-personnel
anti-personnel mines
anti-tank mines
any
AP
AP mines
arm
"ARMED"
armed
arming plug
arming shutter
attach
button
camouflage
cannot
charge housing
check
clearance test

clockwise (to the right)
common
conduct

Tagalog

tatlo
isang daa't dalawampu
ang; ng
lahat
magkapanig
puwersang magkapanib
lagi; laging
at
kagamitang pangkontra sa
pagdala
pangkontra sa pag-angat
kagamitang pangkontra sa pag-
angat
pamuksa sa tao
minang pamuksa sa tao
minang pamuksa sa tangke
anuman; anumang
AP
minang AP
ihanda para pasabugin
"ARMED"
nakahanda
arming plag
arming shutter
magkabit
boton
i-camouflage
hindi maaari; hindi maaaring
bahay-kargahan
tsekin
pagsubok para sa mga
nakasasagabal
sa kanan
pangkaraniwan
gumawa

cone	kono
cone shaped	hugis-kono
counterclockwise (to the left)	sa kaliwa
cover	takpan
covers	mga takip
damage	kapinsalaan
destroy (detonate)	pasabugin
detonator	pansabog
detonators	mga pansabog
devices	kagamitang
dig	humukay
dirt	lupa
disarm	i-disarm
disarming	pag-disarm
down (first)	muna
end	dulo
find	makakita
first	muna
flat	patag
for	para sa
from	mula sa
functional test	pagsubok
fuze	piyus
fuzes	mga fuze
fuze well	butas pampiyus
fuze well covers	mga takip ng butas pampiyus
ground	lupa
hole	butas
identify	kilalanin
if	kung
in	sa
in place	sa kinalalagyan
inches	pulgada
inspect	inspeksiyunin
install	ikabit
installation	pagkabit
interfere	makasagabal
into	sa
is	ay
level (be level)	kapantay

locate	hanapin
locked	nakakasa
loose	buhaghag
M/47-1	M/47-1
M/52	M/52
M15 anti-tank mine	M15 minang pamuksa sa tangke
M603 fuze	M603 piyus
memorize	memoryahin
mine	mina
mines	mina
model	modelo
movement	pagkilos
must be	dapat
must not	dapat hindi
must seat	dapat nakaluklok
neutralize	i-neutralize
not	hindi
now	ngayon
of	ng
on	sa
one	isa; isang
or	o
place (noun)	lugar
place (verb)	ilagay
plate	plate
position	posisyon; posisyong
pressure plate	pressure plate
procedure	pamamaraan
removal	pag-alis
remove	alisin
replace	ibalik
rotate	paikutin
round	bilog
safe	walang panganib
safety fork	safety fork
seat	nakalukluok
setting knob	pihitang pan-set
shaped	hugis
shapes	mga hugis

shutter bar
store
test
the
there are
three
through
to
to (as far as)
top
turn
two
unscrew (remove)
uncover
up (be up)
with
wooden
you

tubong pansara
itago
pagsubok
ang; ng
mayroon/g
tatlong
hanggang sa; mula sa
sa
hanggang sa
itaas
ipihit
dalawa; dalawang
alisin
buksan
nakataas
ng
kahoy
ka; mo

CRITICAL PHRASES

anti-handling device

arm
arming plug
arming shutter
camouflage
disarm
fuze
fuze well
pressure plate
safety fork
setting knob
to seat (be seated)

kagamitang pangkontra sa
pagdala
ihanda para pasabugin
arming plug
arming shutter
i-camouflage
i-disarm
piyus
butas pampiyus
pressure plate
safety fork
pihitang pan-set
nakaluklok

SUPPLEMENTARY VOCABULARY

anti-handling
blast
booby trapping
damage
dial (noun)
fragmentation
grape
locking ring

pangkontra sa pagdala
pagsabog
pag-booby trap
kapinsalaan
pihitan
pagpira-piraso
grape
locking ring

